

Zuzka Kuchár

kreatívny e-zožit nielen pre malé deti

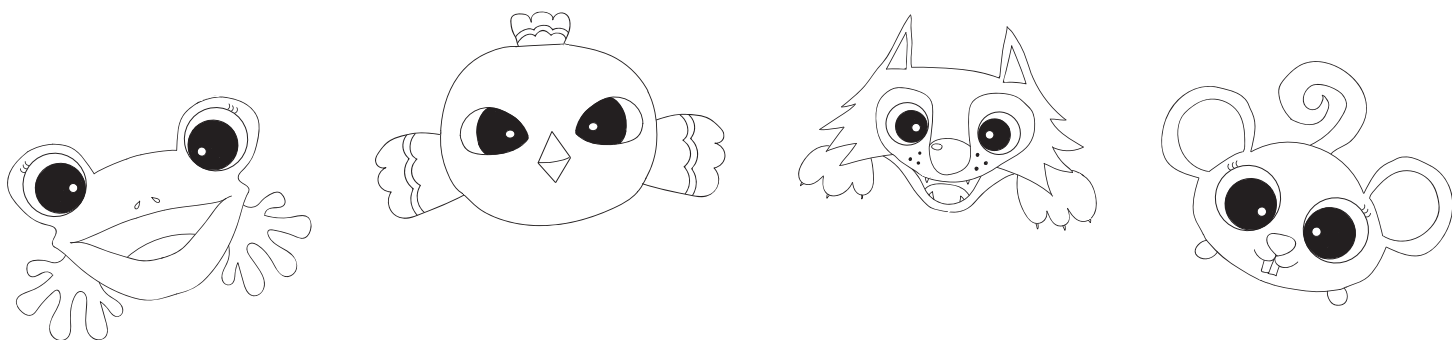

VEĽKÉ TVORKY
Z

Klarovie
čarovnej ríše zábavy

Pokračuj v ďalších TVORKÁCH :)

- prvú stranu nemusíš tlačiť

PRE TÚTO ČASŤ PLATIA VŠETKY ÚVODNÉ TEXTY Z PRVEJ ČASTI (VITAJ..., AKO NA TO)

OBSAH

34. tvorka: PUZZLE HODINY	78
35. tvorka: JEŽKOV OBED	81
36. tvorka: HÁDANKY	83
37. tvorka: ABECEDA	85
38. tvorka: DOPLŇOVAČKA	87
39. tvorka: PAPIEROVÉ MAŇUŠKY	89
40. tvorka: KOCKA	91
41. tvorka: KVIETOK	93
42. tvorka: ROČNÉ OBDOBIA	96
43. tvorka: RYBIČKY ZAPLETALKY	102
44. tvorka: TAJNIČKA	104
45. tvorka: PAPAGÁJ LEONARD	106
46. tvorka: MICKA	108
47. tvorka: TVARY A ZVIERATKÁ	110
48. tvorka: AUTO	112
49. tvorka: ZAKRÚTENÁ TAJNIČKA	114
50. tvorka: OBÁLKA	116

34. tvorka: PUZZLE HODINY

POTREBUJEŠ:  - FARBIČKY,  - NOŽNICE

TIK-TAK, TIK-TAK... POZNÁŠ HODINY? NAUČÍME ŤA ICH V KLAROVII.. A AK ICH POZNÁŠ, ASPOŇ SI ICH ZOPAKUJEŠ :)

- HODINY SI MÔŽEŠ NAJRVPV VYFARBIŤ A ČAKÁ ŤA VEĽA STRIHANIA, TAK SA DO TOHO PUSTI :)
- VYSTRIHNI VŠETKY OBRÁZKY PO ČIARKOVANEJ ČIARE
- OBRÁZKY NEZABUDNI PRESTRIHNÚŤ AJ V STREDE, POZOR DAJ NA TVAR, KTORÝ BUDE SLUŽIŤ AKO PUZZLE SYMBOL
- KEĎ SI VŠETKO VYSTRIHOL, ČASTI POMIEŠAJ A PRIRAĎ SPRÁVNY ČAS NA DIGITÁLNYCH A RUČIČKOVÝCH HODINÁCH)
- POMÔŽE TI AJ PUZZLE SYMBOL, VYUŽI HO VŠAK, AŽ KEĎ SI NEBUDEŠ VEDIETŤ RADY :)

A UŽ NEZMEŠKÁŠ ROZPRÁVKU KVÔLI TOMU, ŽE NEPOZNÁŠ ČAS :)

TIP: NA ĎALŠEJ STRANE MÁŠ PRÁZDNE PUZZLE HODINY, SKÚS SI TAM SÁM DOPLNIŤ NOVÉ ČASY, NA JEDNEJ STRANE DIGITÁLNE HODINY, NA DRUHEJ RUČIČKOVÉ.. POSTUP VIEŠ :)

34. tvorka: PUZZLE HODINY

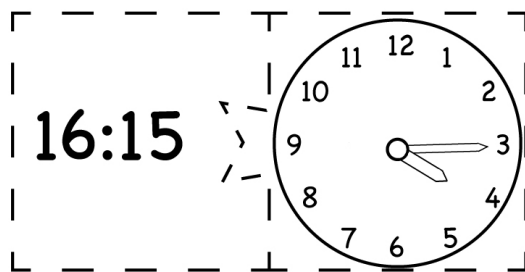
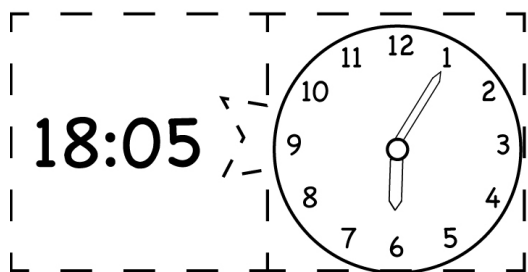
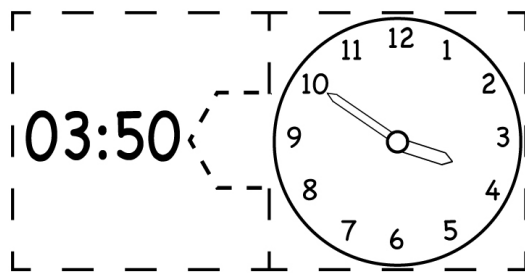
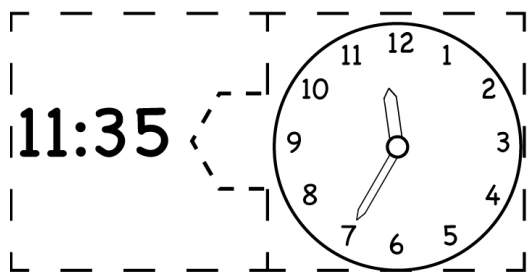
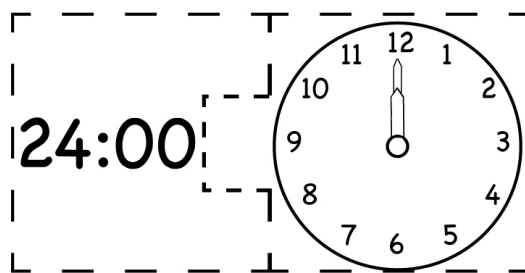
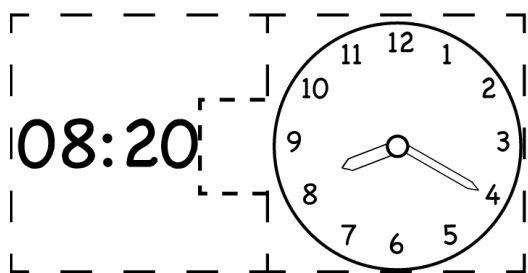
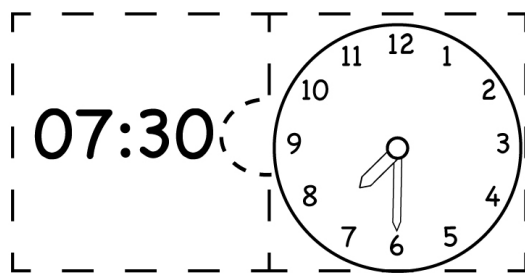
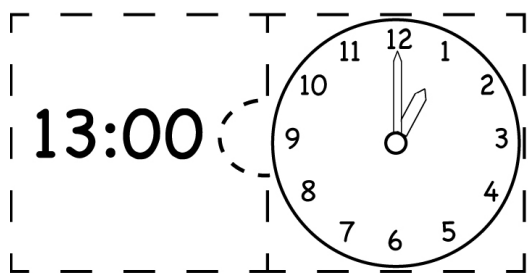

© 2017 www.zuzkakuchar.sk

34. tvorka: PUZZLE HODINY

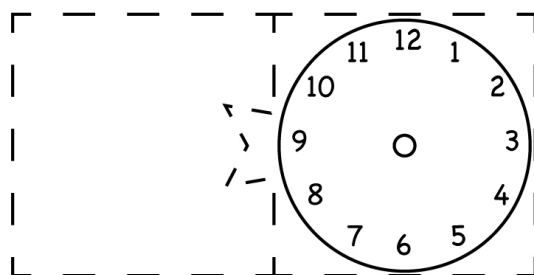
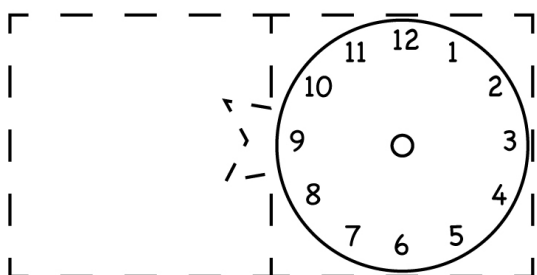
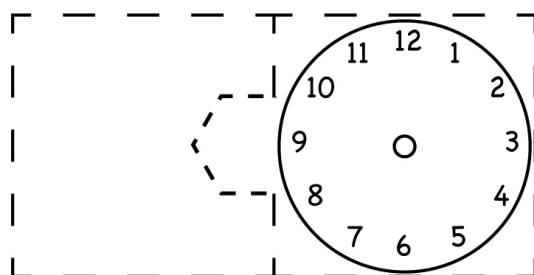
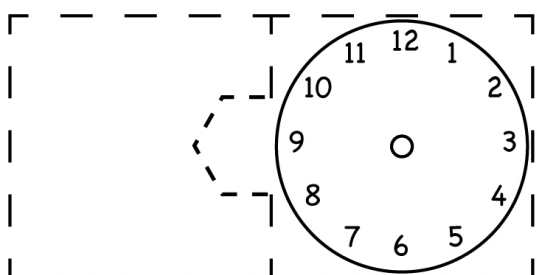
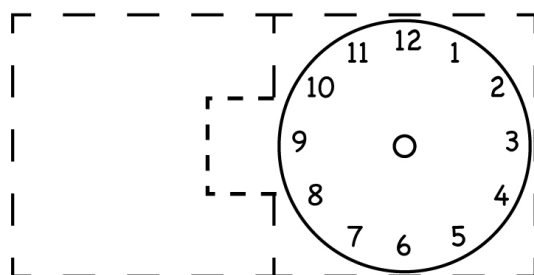
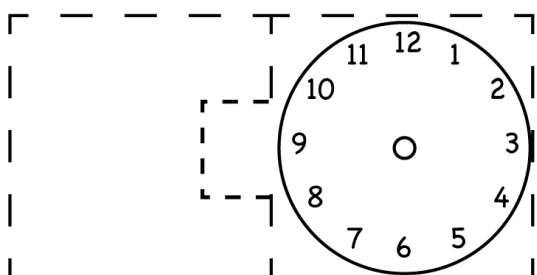
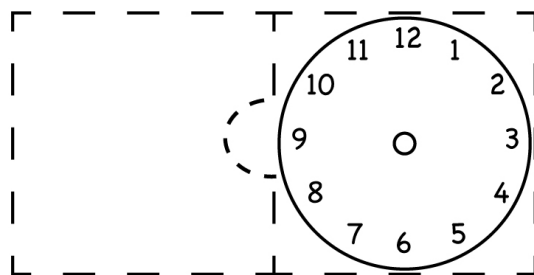
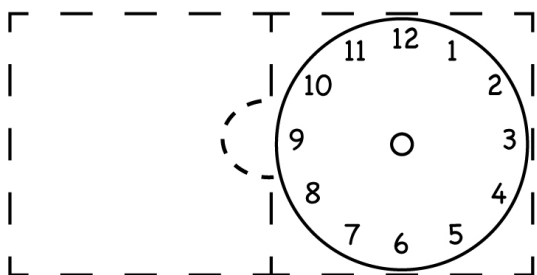

© 2017 www.zuzkakuchar.sk

35. tvorka: JEŽKOV OBED

POTREBUJEŠ:  - FARBIČKY

K JEŽKOVI DEŽKOVI PRÍDU NA NÁVŠTEVU JEHO BRATRANCI A SESTERNICE A ON IM CHCE PRIPRAVIŤ SKVELÝ OBED. PORADÍŠ MU, ČO MÁ VZIAŤ NA PICHLIAČE, ABY SI POCHUTILI?

- DOKONČI JEŽKOVI PICHLIAČE
- OBRÁZKY POMENUJ A VYFARBI
- SPOJ ČIAROU S JEŽKOM, ČO SI MYSLÍŠ, ŽE MU CHUTÍ
- NEZABUDNI VYFARBIŤ AJ JEŽKA DEŽKA

JEŽKO PRIPRAVIL S TVOJOU POMOCOU SKVELÝ OBED :)

TIP: POCHÚTKY, KTORÉ SI JEŽKOVI VYBRAL, MÔŽEŠ VYSTRIHNÚŤ A HNEĎ MU ICH AJ NALEPIŤ NA PICHLIAČE:)

35. tvorba: JEŽKOV OBED

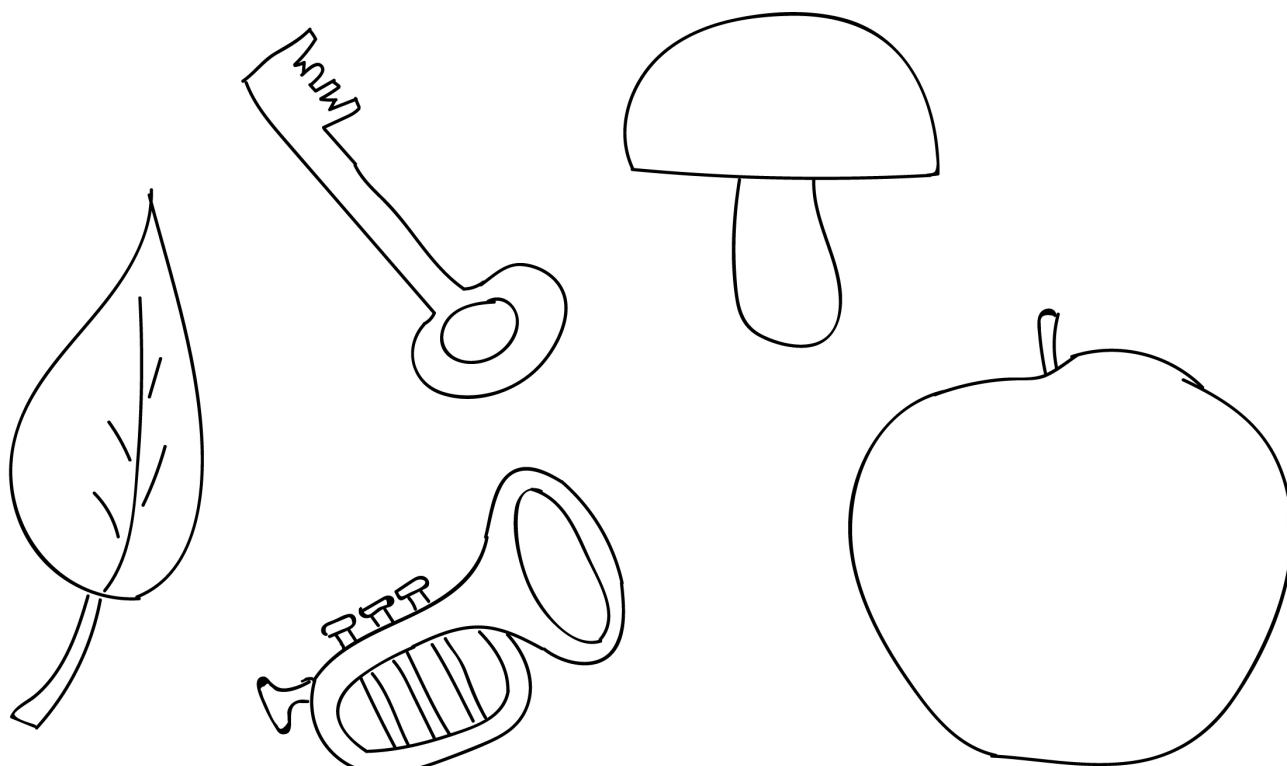
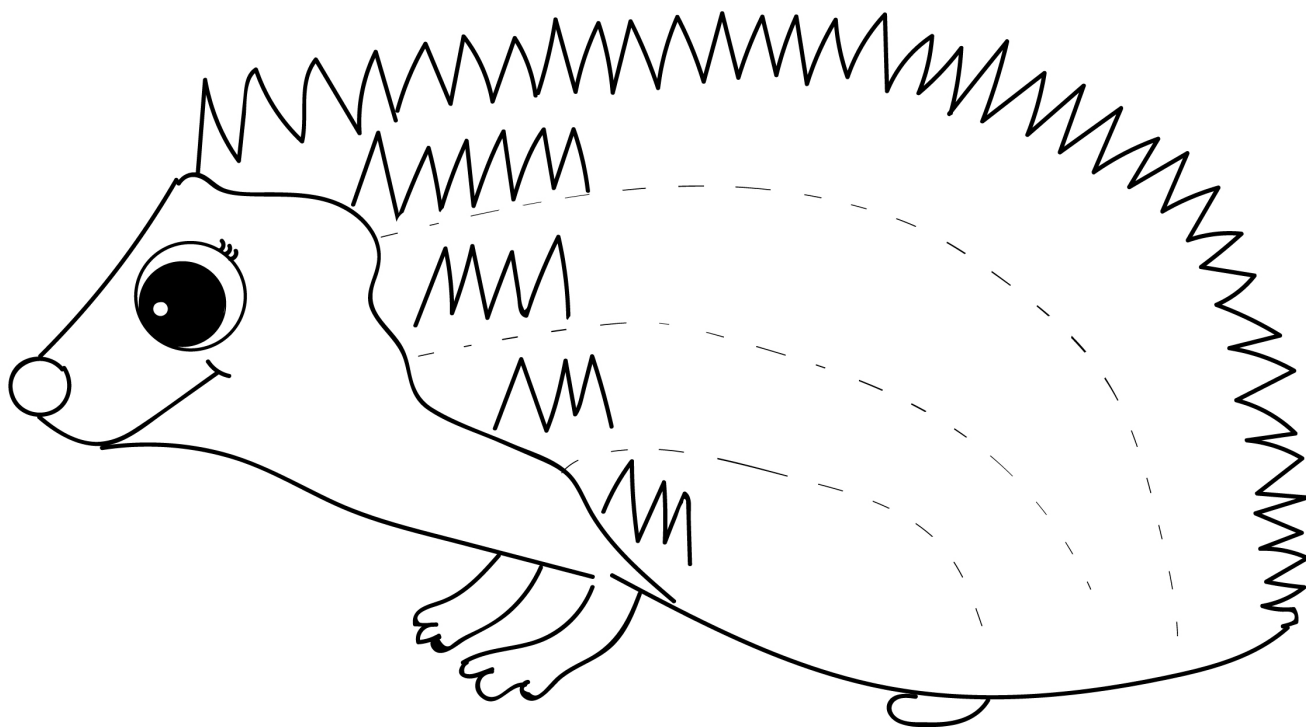

© 2017 www.zuzkakuchar.sk

36. tvorka: HÁDANKY

POTREBUJEŠ:  - FARBIČKY

KEĎ V KLAROVII JEJ OBYVATELIA MUSIA ČAKAŤ (V OBCHODE, U LEKÁRA A TAK), KRÁTIA SI ČAS HÁDANKAMI... MÔŽEŠ TO VYUŽIŤ AJ TY A KEĎ BUDEŠ ČAKAŤ, DÁŠ NIEKOMU HÁDANKU :)

- POZRI SI OBRÁZKY A DOPLŇ V NICH TVARY
- PREČÍTAJ HÁDANKY A SKÚS NÁJSŤ ODPOVEĎ V OBRÁZKOCH
- OBRÁZKY SI VYFARBI

A HNEĎ JE ČAKANIE PRÍJEMNEJŠIE, VŠAK?:)

TIP: POZNÁŠ EŠTE AJ INÉ HÁDANKY? SKÚS ICH ODPOVEDE NAKRESLIŤ NA ZADNÚ STRANU A DAŤ HÁDANKY KAMOŠOVI :)

36. tvorba: HÁDANKY

Je to malé je to smelé,
poskakuje pred domom.
ČO JE TO?

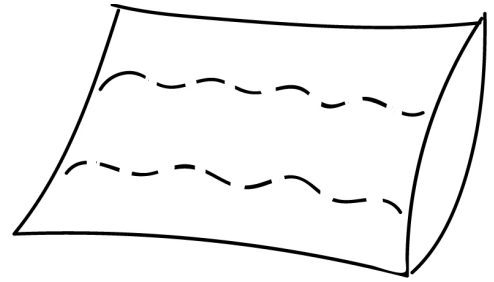

Má to rohy,
žiadne nohy.
Hlávku naňho položíš,
do sníčkov sa ponoríš.
ČO JE TO?

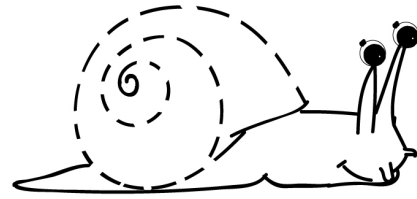

S kamarátmi jedlo drobia,
okrem toho ústa zobia.
ČO JE TO?

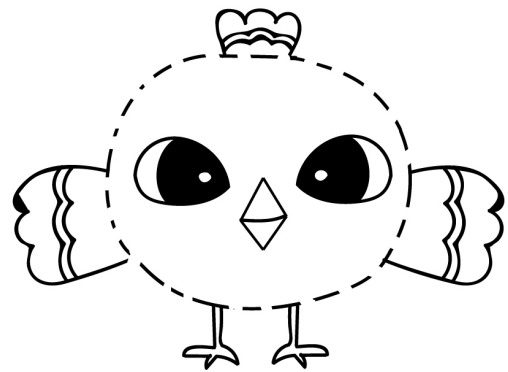

S domčekom sa vodí,
rastie ako z vody.
Nerastie však iba on,
rastie s ním aj jeho dom.
ČO JE TO?

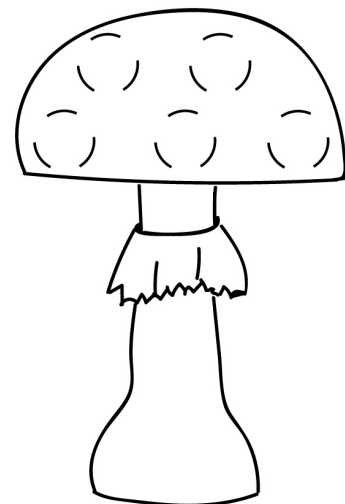

Bodkovaný klobúk,
pod klobúkom nôžka.
Stojí ani muk.
Skús a hádaj troška.
ČO JE TO?

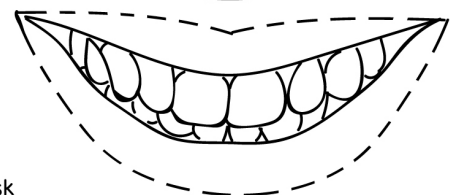

© 2017 www.zuzkakuchar.sk

37. tvorka: ABECEDA

POTREBUJEŠ:  - FARBIČKY,  - NOŽNICE

PÍSMENKA TVORIA SLOVÁ, SLOVÁ TVORIA VETY A VĎAKA NIM SI V KLAROVII ROZUMIEME. V KLAROVII VŠETCI HOVORIA ROVNAKÝM JAZYKOM. TY POZNÁŠ SVOJU ABECEDU? :)

- PREČÍTAJ KAŽDÉ PÍSMENO
- OBTIAHNI KAŽDÉ PO ČIARKOVANEJ ČIARE
- PÍSMENÁ SI VYFARBI
- POTOM ICH VYSTRIHNI A VYTVOR Z NICH SVOJE MENO
- DOLE MÁŠ AJ DĹŽNE, MÄKČENE A VOKÄŇ:)

PARÄDNE SI SI ZOPAKOVAL PÍSMENA :)

TIP: VYHLÄSKUJ SVOJE MENO. AK CHCEŠ, TVOR AJ INÉ SLOVÄ, STAČÍ SI STRANU S PÍSMENKAMI VYTÄČÍŤ VIACKRÄT A PÍSMENKA MÖŽEŠ POUŽÍŤ NA ČOKOLÍVEK - AKO MENOVKU NA DVERE, AKO MENO NA DARČEK ALEBO OBÄLKU ATĎ :)

37. tvorka: ABECEDA

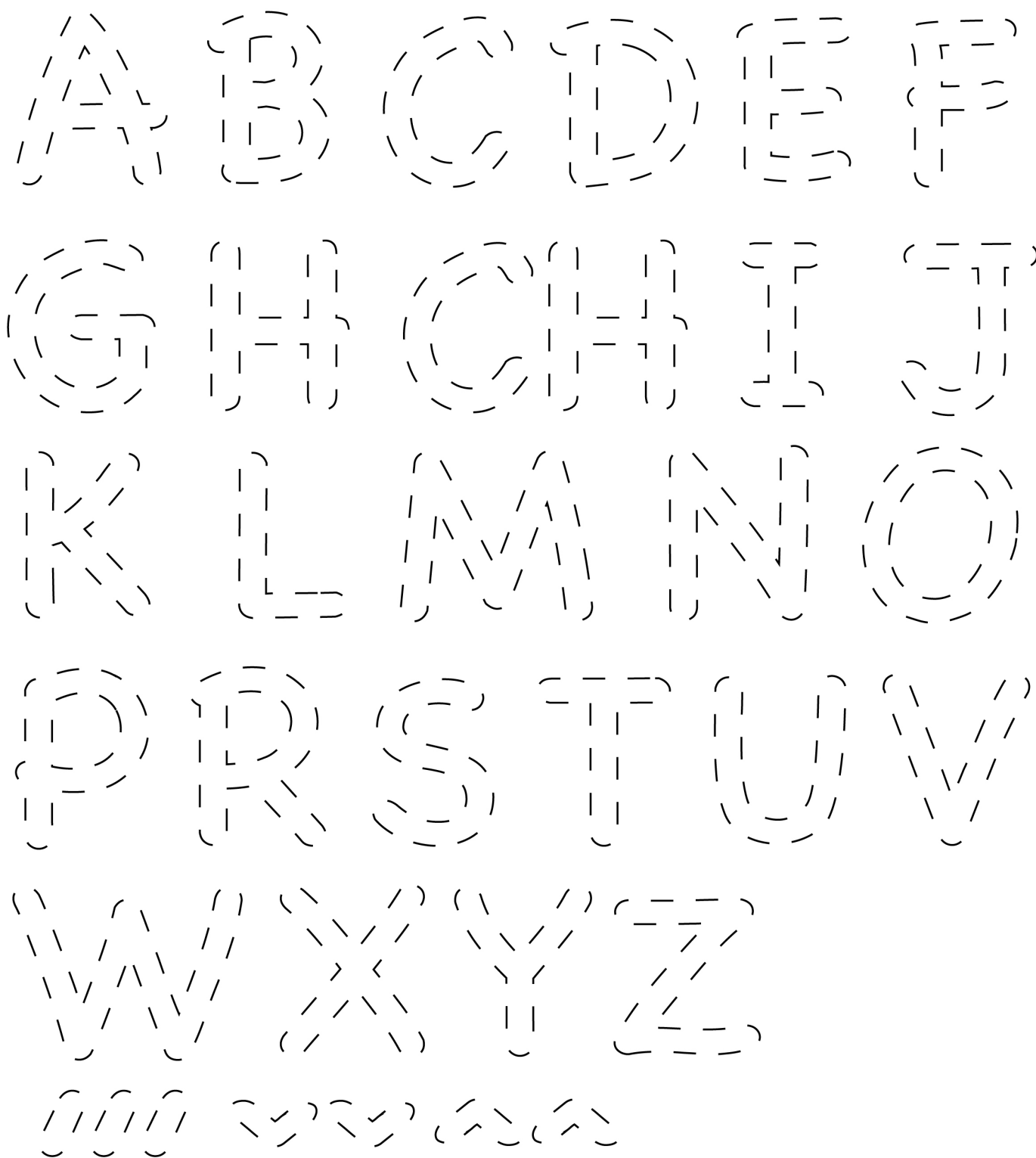

© 2017 www.zuzkakuchar.sk

38. tvorka: DOPLŇOVAČKA

POTREBUJEŠ:  - FARBIČKY

ZVIERATKÁ SA CHCÚ NAUČIŤ NOVÉ TVARY, PRINCEZNÁ IM PÁR NAKRESLILA, ABY SI ICH SKÚSILI NATRÉNOVAŤ, POMÔŽEŠ IM ICH DOPLNIŤ? :)

- POMENUJ TVARY V RIADKOC
- DOPLŇ TVARY DO KAŽDÉHO RIADKU
- SPOČÍTAJ, KOĽKO TVAROV MÁŠ V JEDNOM RIADKU A VÝSLEDOK NAPIŠ PRED PRVÝ TVAR V RIADKU
- SRDIEČKA VYFARBI NA ČERVENO, HVIEZDIČKU NA ŽLTO, KVAPKU NA MODRO, KRUH NA ZELENO A ŠTVOREC NA FIALOVO

URČITE SI TVARY DOPLNIL KRÁSNE A ZVIERATKÁ Z KLAROVIE, SI ICH PODĽA TEBA ZOPAKUJÚ :)

TIP: RIADKY SI MÔŽEŠ VYSTRIHNÚŤ A MÁŠ SUPER ZÁLOŽKY DO SVOJICH KNIŽIEK, MÔŽEŠ ICH DAROVAŤ AJ OSTATNÝM, ISTE SA POTEŠIA:)

38. tvorka: DOPLŇOVAČKA

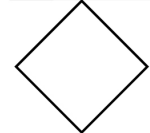
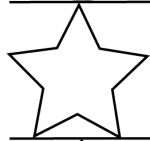
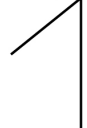
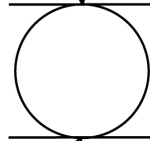
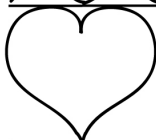
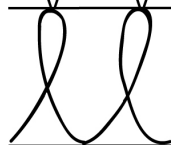
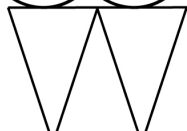
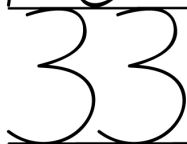
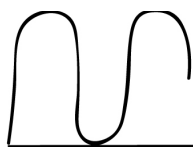

© 2017 www.zuzkakuchar.sk

39. tvorka: PAPIEROVÉ MAŇUŠKY

POTREBUJEŠ:  - FARBIČKY,  - NOŽNICE

TVOJI POMOCNÍCI Z KLAROVIE TI MÔŽU POMÁHAŤ, AJ KEĎ PRÁVE NETVORÍŠ TVORKY. DOKONCA S NIMI MÔŽEŠ HRAŤ AJ DIVADLO :)

- ZVIERATKÁ SI VYFARBI
- AK SA TI LEPŠIE STRIHÁ PO PLNEJ ČIARE, PREJDI CERUZKOU PO ČIARKOVANEJ A UROB OBRYS
- ZVIERATKÁ SI VYSTRIHNI
- POPROS DOSPELÁKA, NECH TI POMÔŽE VYSTRIHNÚŤ AJ KRUHY, KTORÉ MÁ NA SEBE KAŽDÉ ZVIERATKO ČIARKOVANOU ČIAROU
- TIETO KRUHY PREDSTAVUJÚ LABKY, ALEBO NOHY A TY IM ICH NAHRADÍŠ SVOJÍMI PRSTAMI :)
- VYSTRIHNUTÉ ZVIERATKÁ SKÚS EŠTE PRED HROU ZAFARBIŤ AJ Z DRUHEJ STRANY

A MÔŽETE SI SPOLU UŽÍVAŤ ZÁBAVU. AK SA O PAPIEROVÉ MAŇUŠKY PODELÍŠ S KAMOŠOM, ČI DOSPELÁKOM, MÔŽETE SI ZAHRAŤ DIVADLO ALEBO NAHÁŇAČKU :)

TIP: AK CHCEŠ MAŤ MAŇUŠKY PEVNEJŠIE, VYTLAČ SI ICH DVAKRÁT A ZLEP ROVNAKÉ DOKOPY. :)

39. tvorba: PAPIEROVÉ MAŇUŠKY

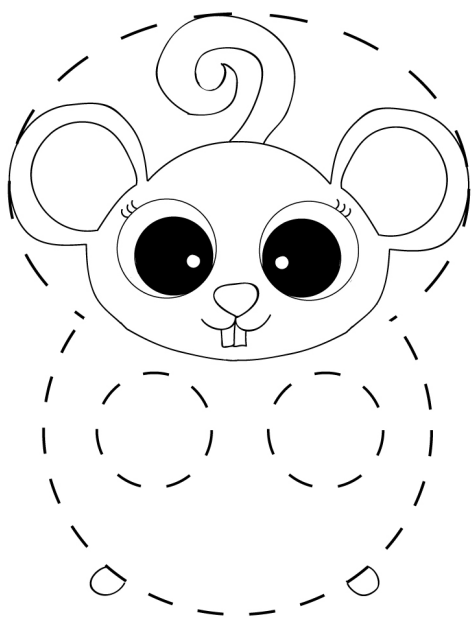

ELI

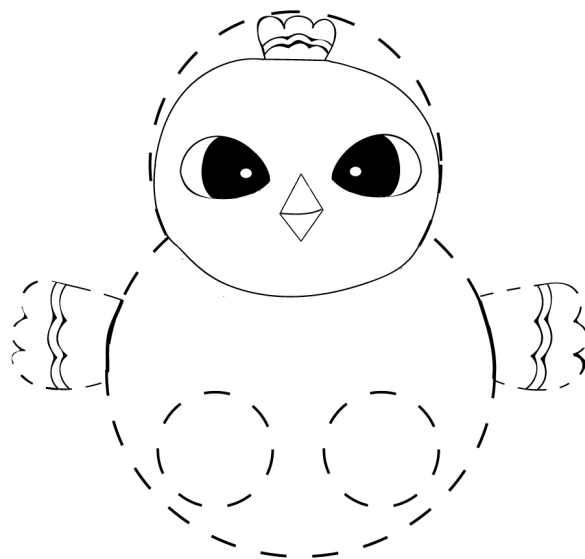

OLI

© 2017 www.zuzkakuchar.sk



SAMI

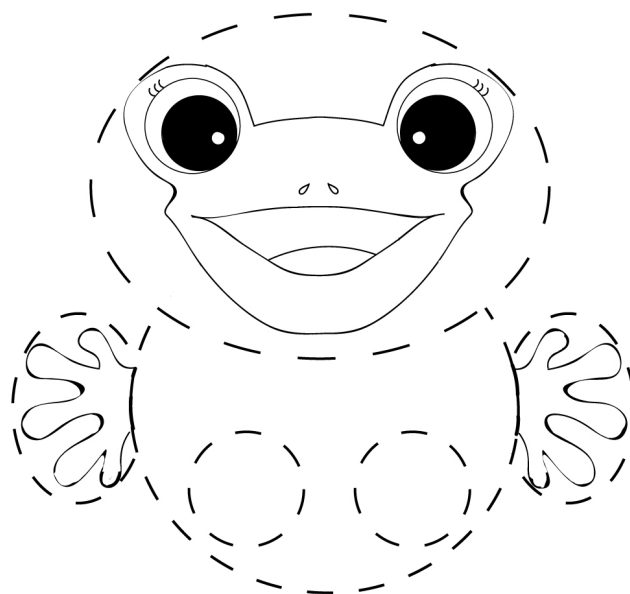

LALA

40. tvorka: KOCKA

POTREBUJEŠ:  - FARBIČKY,  - NOŽNICE,  - LEPIDLO,

KOCKA SA V KLAROVII VYUŽÍVA VEĽMI ČASTO. PRI SÚŤAŽIACH, PRI ŽREBOVANÍ, PRI RÔZNYCH HRÁCH. AKTUÁLNE SA IM VŠAK STRATILA A OD TEBA POTREBUJÚ POMOC S VÝROBOU NOVEJ :)

- POMENUJ SYMBOLY V KOCKE
- DOKONČI SYMBOLY, KTORÉ SÚ LEN ČIARKOVANOU ČIAROU
- SYMBOLY V KAŽDOM ŠTVORCI SPOČÍTAJ
- CELÚ KOCKU SI VYFARBI PODĽA SEBA
- POTOM KOCKU VYSTRIHNI PO ČIARKOVANÝCH ČIARACH, KTORÉ IDÚ OBVODOM
- ZOHNI ŠTVORCE PO STRANÁCH, KDE MAJÚ PLNÚ ČIARU, NEVYNECHAJ BOČNÉ TENKÉ STRANIČKY, KDE JE NÁPIS "LEPIDLO"
- NA TENKÉ BOČNÉ STRANY NANES LEPIDLO TAM, KDE JE TO VYZNAČENÉ
- ZOHNI VŠETKY STRANY DO TVARU KOCKY TAK, ABY SYMBOLY BOLI VONKU A VIDEL SI ICH
- PRITLAČ STRANIČKY S LEPIDLOM NA STRANU, KTOREJ SA DOTÝKAJÚ, KEĎ MÁ KOCKA SPRÁVNY TVAR
- STRIEŠKU, KTORÁ JE NAD SYMBOLMI KRUHU, ZOHNI A ZASTRČ DO VNÚTRA KOCKY AKO VRCHNÁK NA KRABICI

A HRA MÔŽE ZAČAŤ:)

TIP: NAMIESTO LEPIDLA MÔŽEŠ POUŽIŤ LEPIACU PÁSKU. PÁSKOU MÔŽEŠ TIEŽ ZAISTIŤ "VRCHNÁK", NA KTOROM MÁŠ SYMBOLY KRUHU :)

40. tvorka: KOCKA

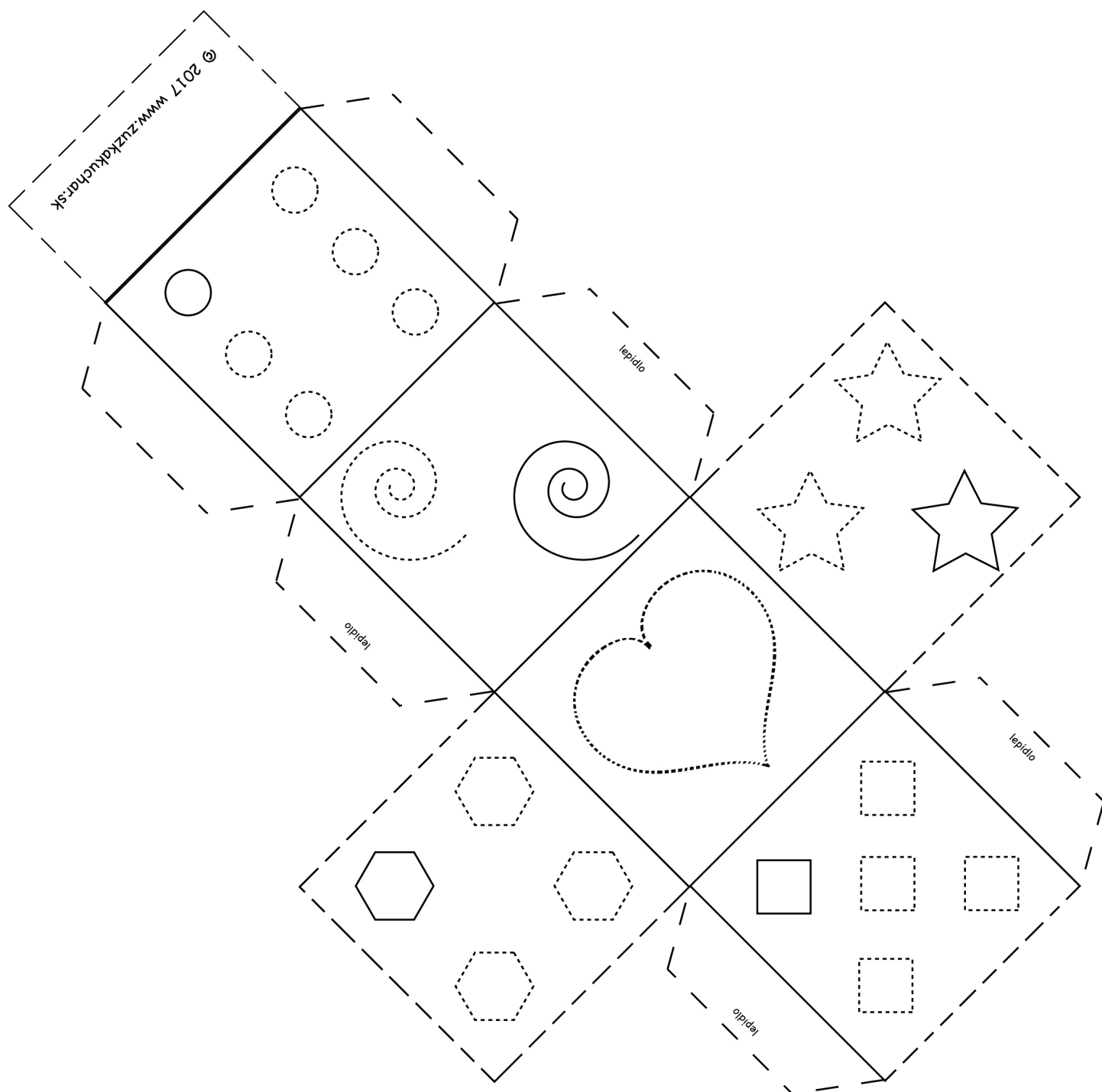

41. tvorka: KVIETOK

POTREBUJEŠ:  - FARBIČKY,  - NOŽNICE,  - LEPIDLO,  - FARBY

AK MÁ NIEKTO V KLAROVII SVIATOK, TAK TEN, KTO MU CHCE DAŤ KVETY, MÁ SVOJE ŠPECIÁLNE. NETRHÁ KRÁSNE ŽIVÉ ZO ZÁHRADY, LEBO POTOM ZVÄDNÚ SMUTNE VO VÁZE. NAUČÍŠ SA UROBIŤ SVOJ ŠPECIÁLNY KVIETOK? :)

- TENTO KVIETOK MÔŽEŠ VYROBIŤ DVOMA SPÔSOBMI
- PRI PRVOM SPÔSOBE SI PRIPRAV FARBY, ŠTETCOM SI NANES NA PRAVÚ RUKU TÚ NAJKRAJŠIU FARBU, UROB ODTLAČOK NAD PRAVÚ STONKU, POTOM SI RUKU UMY A UROB TO ISTÉ S ĽAVOU RUKOU, LEN ODTLAČOK UROB NAD ĽAVÚ STONKU
- PRI DRUHOM SPÔSOBE SI PRILOŽ NAJPRV PRAVÚ RUKU NAD PRAVÚ STONKU A OBKRESLI JU, POTOM ĽAVÚ NAD ĽAVÚ STONKU A TIEŽ JU OBKRESLI, POTOM SI RUKY, KTORÉ TI VZNIKLI OBRESLENÍM NA PAPIERI, VYMAĽUJ NEJAKOU KRÁSNOU FARBOU
- A NAD STONKAMI TI VZNIKLI DVA NÁDHERNÉ KVIETKY
- VYFARBI SI AJ ICH STONKY
- KVIETKY VYSTRIHNI A ZLEP DOKOPY

KVETINKU DARUJ URČITE NIEKOMU, KOHO MÁŠ RÁD. UROBÍŠ RADOSŤ AJ JEMU, AJ SEBE:)

TIP: AK MEDZI KVIETKY PRIDÁŠ AJ ŠPAJLU A TAK ZALEPÍŠ, BUDÚ DRŽAŤ PEVNEJŠIE :)

41. tvorka: KVIETOK - PRAVÁ

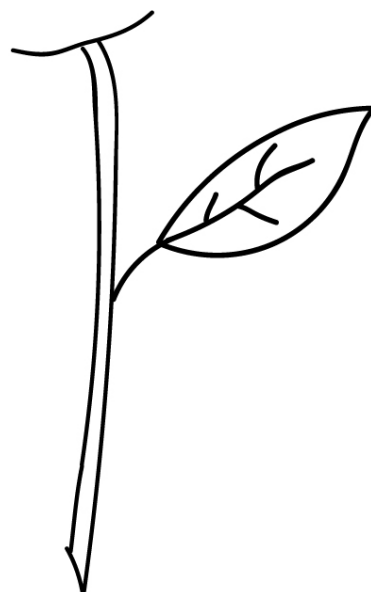

© 2017 www.zuzkakuchar.sk

41. tvorka: KVIETOK - L'AVÁ

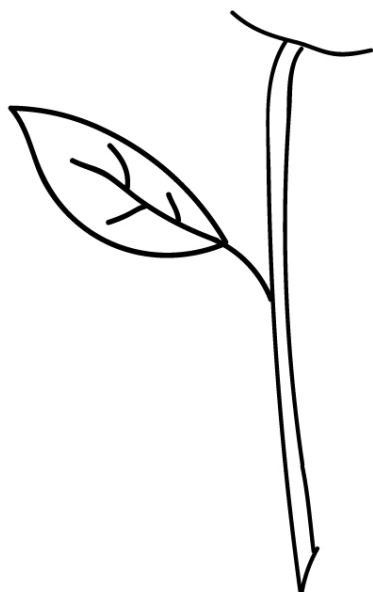

© 2017 www.zuzkakuchar.sk

42. tvorka: ROČNÉ OBDOBIA

POTREBUJEŠ:  - FARBIČKY,  - NOŽNICE,  - LEPIDLO

VIEŠ, ŽE NA ZEMI SÚ MIESTA, KDE MAJÚ LEN DVE ROČNÉ OBDOBIA? A TO OBDOBIE SUCHA A OBDOBIE DAŽĎOV. U NÁS SÚ VŠAK 4. POZNÁŠ ICH VŠETKY? :)

- OBRÁZKY SI VYFARBI
- POTOM ICH VYSTRIHNI
- VYFARBI SI VŠETKY 4 KRABIČKY, KTORÉ NÁJDEŠ NA ĎALŠÍCH STRANÁCH
- POTOM KRABIČKY VYSTRIHNI PO ČIARKOVANÝCH ČIARACH, ZOHNI TAM, KDE JE PLNÁ ČIARA A NANES LEPIDLO NA VYZNAČENÉ MIESTO
- VYFORMUJ KRABIČKU DO TVARU TAK, ABY NÁZOV BOL VONKU
- PRILEP MIESTO S LEPIDLOM NA STRANU, KTOREJ SA DOTÝKA
- VYSTRIHNUTÉ OBRÁZKY POTOM VLOŽ DO KRABIČKY ROČNÉHO OBDOBIA, S KTORÝM SÚVISIA

ŠÍKOVNÍK. V KLAROVII MÁME NAJRADŠEJ VŠETKY 4, LEBO KAŽDÉ OBDOBIE MÁ SVOJE KÚZLA. TY MÁŠ NAJRADŠEJ KTORÉ?

TIP: NA ČISTÝ PAPIER SI OBKRESLI ŠTVOREC A NAKRESLI DOŇHO ĎALŠIE VECI, KTORÉ TI NAPADNÚ V SÚVISLOSTI S ROČNÝM OBDOBÍM. POKRAČUJ POSTUPOM UVEDENÝM VYŠŠIE A VLOŽ DO KRABIČKY :)

42. tvorka: ROČNÉ OBDOBIA

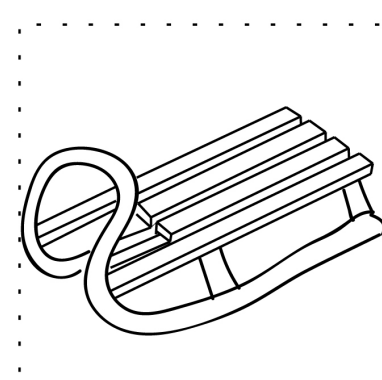
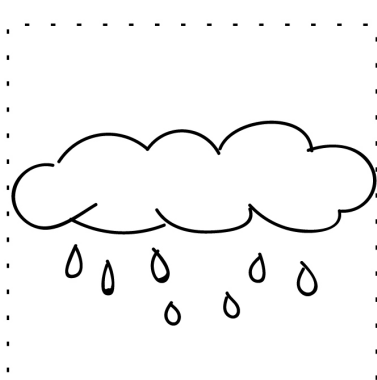
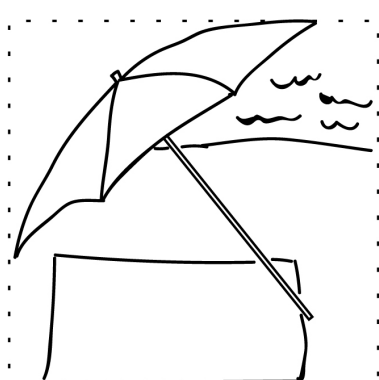
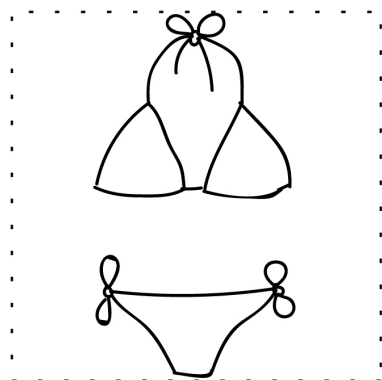
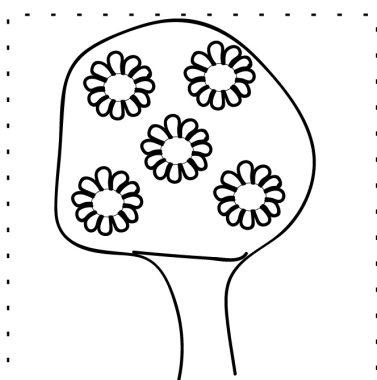
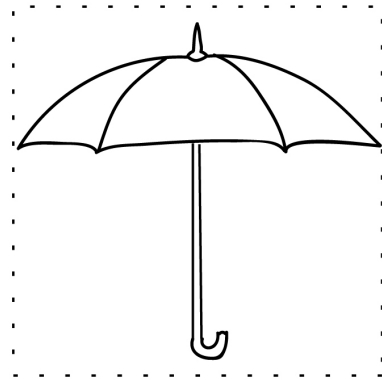
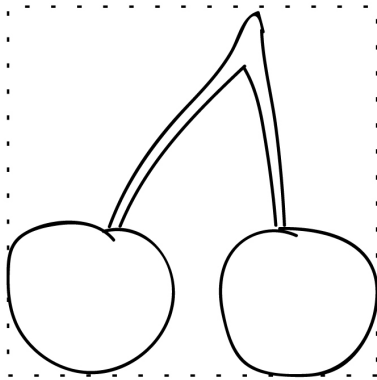
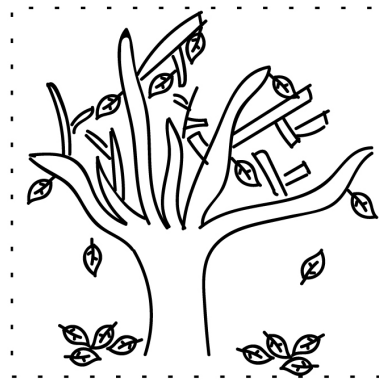
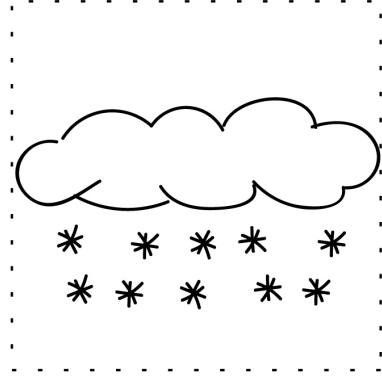
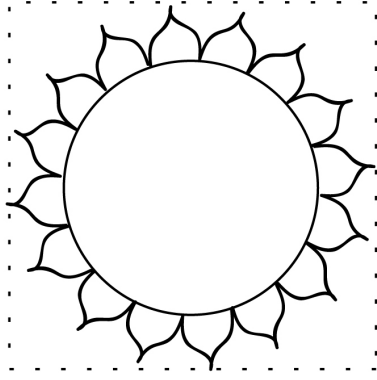
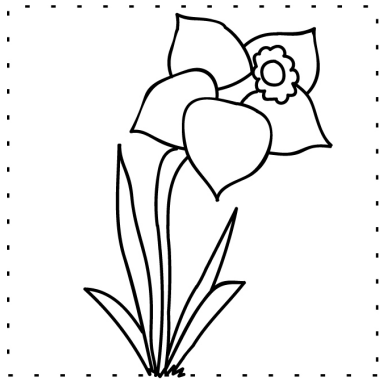

42. tvorka: ROČNÉ OBDOBIA

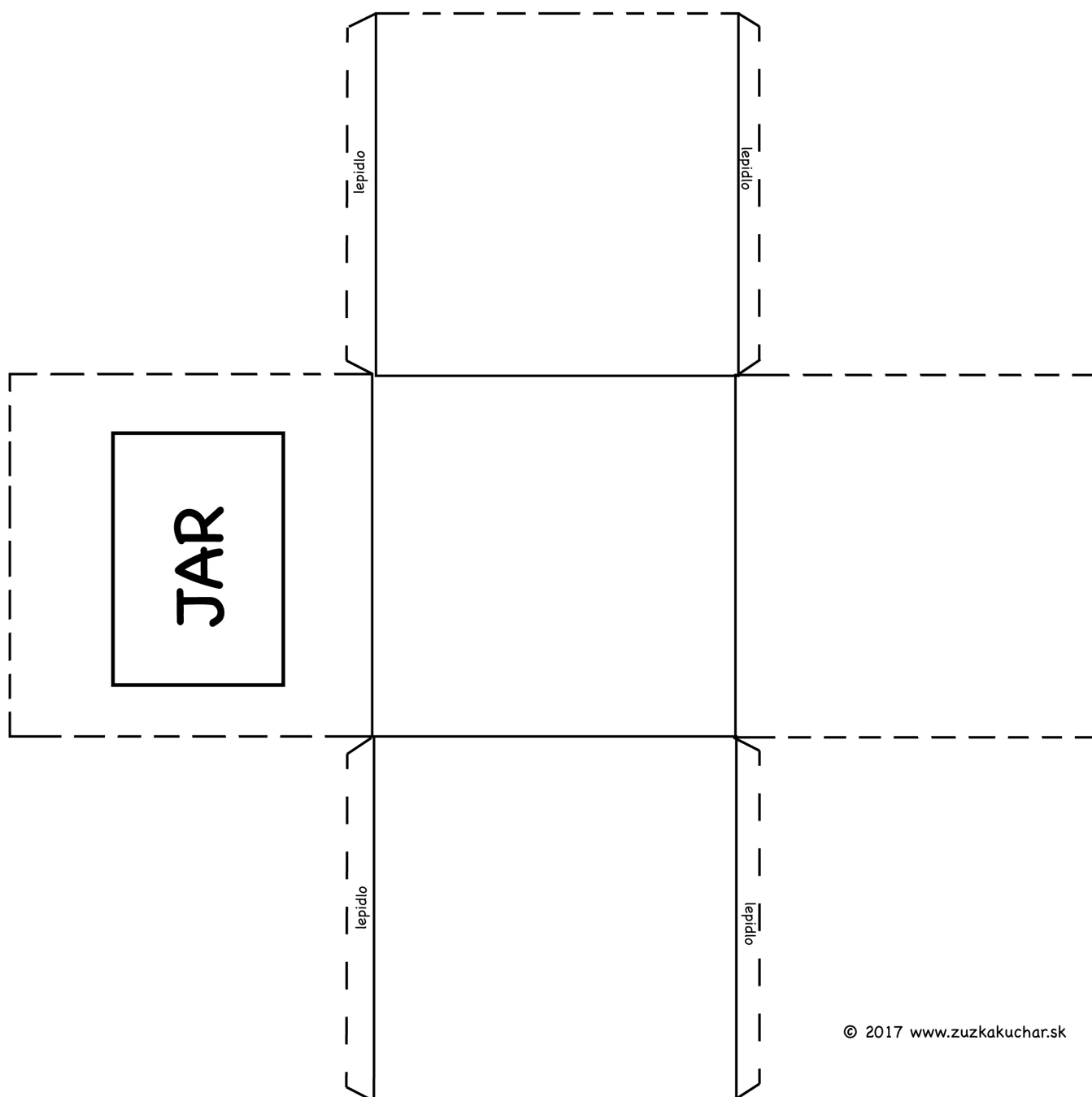

© 2017 www.zuzkakuchar.sk

42. tvorba: ROČNÉ OBDOBIA

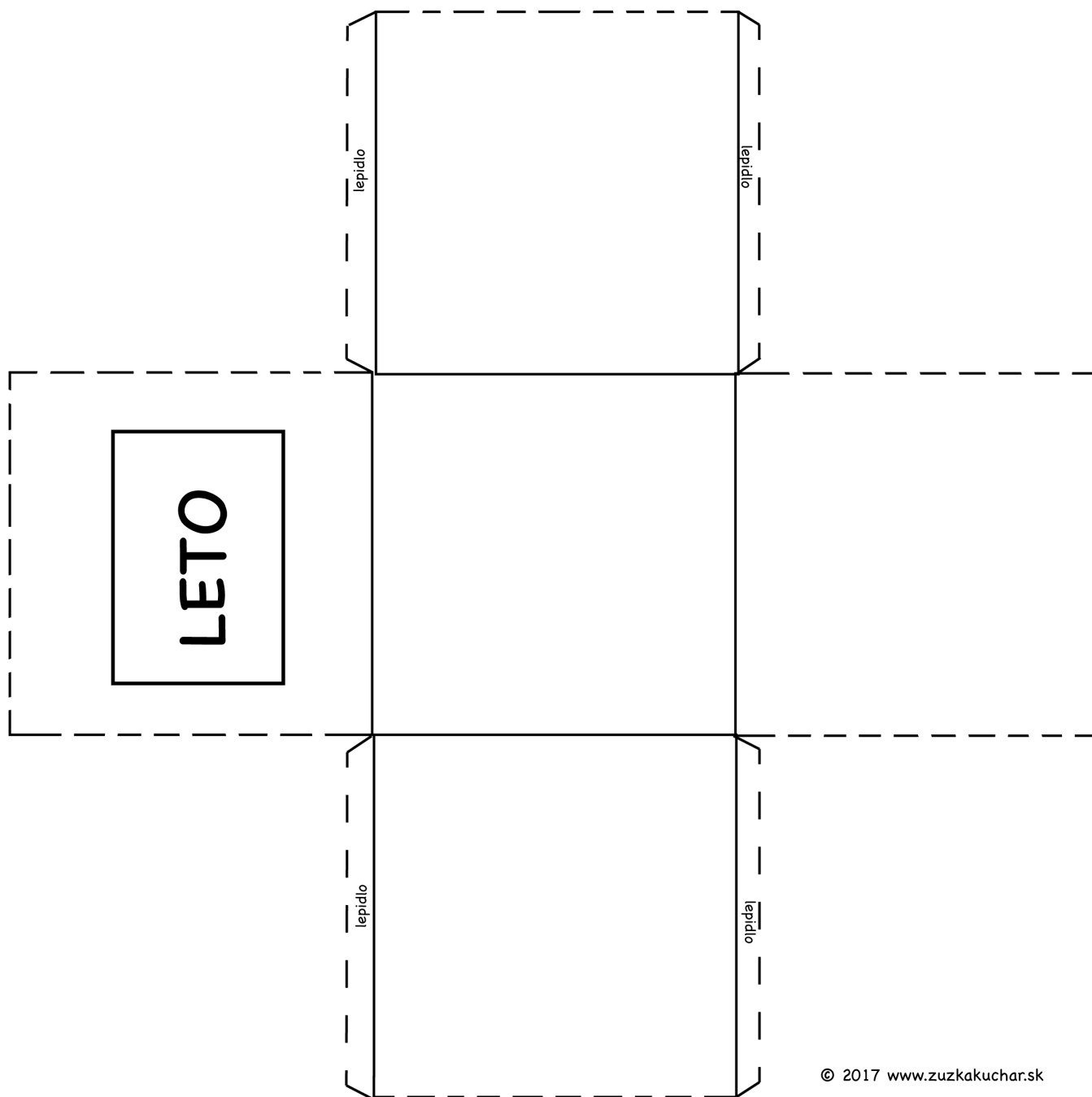

© 2017 www.zuzkakuchar.sk

42. tvorka: ROČNÉ OBDOBIA

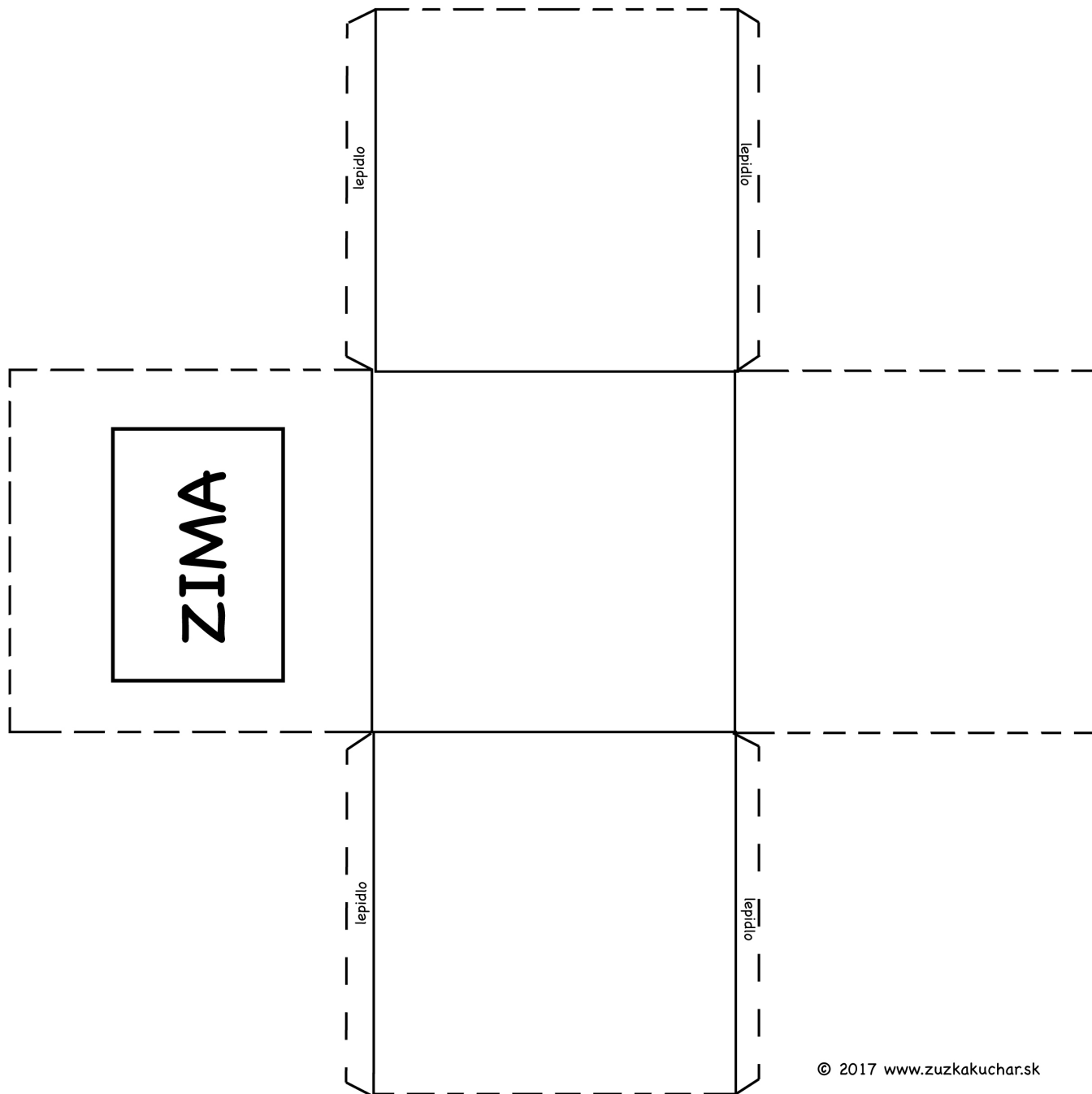

© 2017 www.zuzkakuchar.sk

43. tvorka: RYBIČKY ZAPLETALKY

POTREBUJEŠ:  - FARBIČKY,  - NOŽNICE,  - LEPIDLO

RYBKY ZAPLETALKY SÚ ŠPECIÁLNE ŽIJÚCE IBA V KLAROVII. ZAPLETALKY PRETO, LEBO MAJÚ ŠPECIÁLNE ZAPLETENÉ ŠUPINKY. ČARODEJNICA SA OPĀŤ BLÁZNILA A ŠUPINKY IM ROZPLIETLA. SKÚSIŠ TO NAPRAVIŤ? :)

- RYBIČKY VYFARBI
- DAJ KAŽDEJ MENO
- VYSTRIHNI ICH PO OBVODE POMOCOU ČIARKOVANEJ ČIARY
- POTOM NASTRIHAJ ŠUPINKY PO DĹŽKE, TIEŽ STRIHAJ ČIARKOVANÉ ČIARY
- NANÁŠAJ LEPIDLO NA ČÍSLA
- NAJPRV NANES LEPIDLO NA ČÍSLO 1 (STAČÍ LEN BODKA, PRESNE NA MIESTO, KDE JE ČÍSLICA 1)
- NA MIESTO NA PRVEJ ŠUPINKE, KAM SI NANIESOL LEPIDLO, PRITLAČ ŠUPINKU ČÍSLO 2
- OPĀŤ NA ČÍSLICU 2 NANES LEPIDLO A PRITLAČ NA ŇU 3... OPAKUJ SO VŠETKÝMI ŠUPINKAMI PRI KAŽDEJ RYBKE

JUPIÍÍ ZAPLETATLKY UŽ ZAPLETENÉ ŠŤASTNE PLÁVAJÚ A TY SI SO SVOJÍMI MÔŽEŠ VYZDOBIŤ IZBU

TIP: MÔŽEŠ SI Z NICH UROBIŤ AJ RYBKY HARMONIKY - POSTUPOJ, AKO PRI ZAPLTELAKÁCH, LEN NAMIESTO LEPIDLA KAŽDÚ ŠUPINKU POSKLADAJ AKO HARMONIKU. DVE RYBKY MÔŽEŠ ZLEPIŤ DOKOPY, MEDZI NE ŠPAJLU ALEBO ŠPÁRATKO, ZAPICHNI DO HUBKY NA RIAD A DAJ PLÁVAŤ DO VODY :)

43. tvorka: RYBIČKY ZAPLETALKY

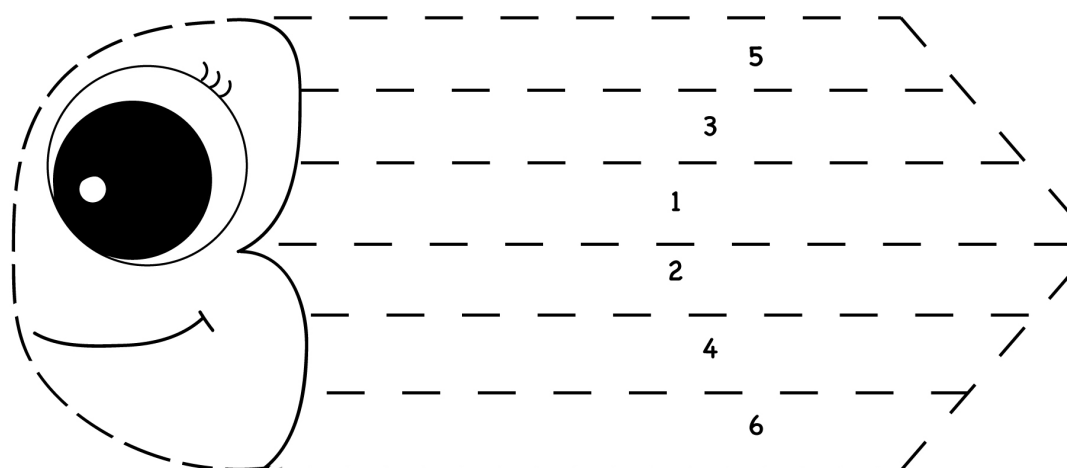
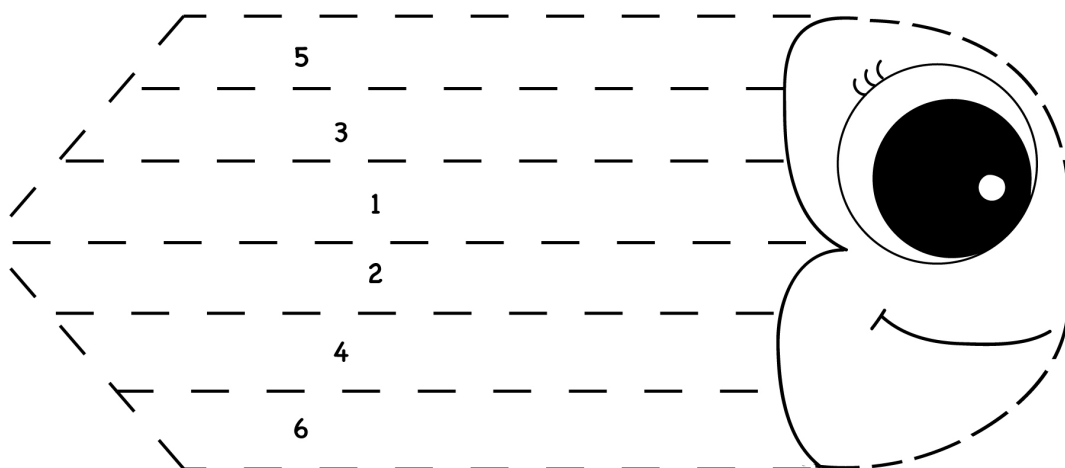
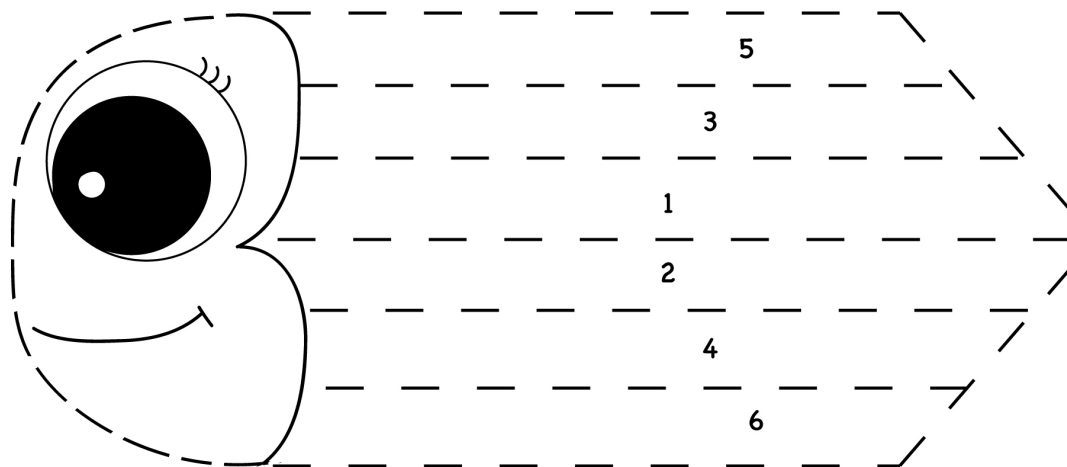

© 2017 www.zuzkakuchar.sk

44. tvorka: TAJNIČKA

POTREBUJEŠ:  - FARBIČKY

NAŠA MYŠKA ELI MILUJE BÁSNIČKY. AK SA CHCEŠ JEDNU NAUČIŤ AJ TY, MUSÍŠ NAJPRV UHÁDNUŤ JEJ TEXT. POMÔŽE TI ELI TAJNIČKOU:)

- PREČÍTAJ SI BÁSNIČKU A SKÚS JU NAJPRV SÁM DOPLNIŤ
- AK NEVIEŠ, SKÚS VYLÚŠTIŤ TAJNIČKU
- KAŽDÉ ČÍSLO A PÍSMENO MÁ PRIRADENÝ OBRÁZOK
- NÁZOV OBRÁZKU DOPLŇ DO TAJNIČKY K ROVNAKÉMU ČÍSLU ALEBO PÍSMENU
- VYPLNENÍM CELEJ TAJNIČKY DOSTANEŠ CHÝBAJÚCE SLOVÁ BÁSNIČKY
- OBRÁZKY SI NEZABUDNI VYFARBIŤ

UŽ VIEŠ BÁSNIČKU NASPAMÄŤ? JE O MYŠKE ELI, O TOM, AKO ŽIJE A ČO MÁ RADA.

TIP: SKÚS VYMYSLIEŤ KRÁTKU BÁSNIČKU O ZVIERATKU, KTORÉ MÁŠ RÁD TY A POVEDZ JU DOMA:)

44. tvorba: TAJNIČKA

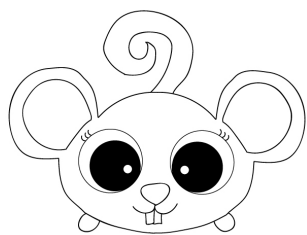

AHOJ,

ja som Eli, malá myška,
neujde mi žiadna skrýška.

Spapám všetko fajnové,
zrnká, chlebík, aj semienka(I.)

Prežijem aj rôčik, dva,
neujde mi žiadna hra.

.....(II.) ti v Klarovii,
pri úlohách, aj v misii.

Všetko zvládneš s nami hravo,
na konci vždy bude „BRAVÓ“.

I.

1.

2.

3.

4.

5.

É



4. 8

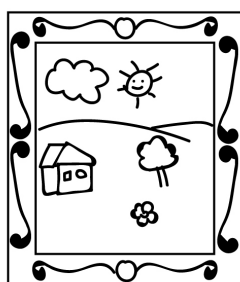
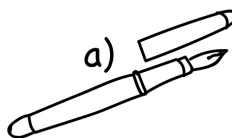

II.

a)

b)

c)

d) © 2017 www.zuzkakucharsk

e)

f)

g)

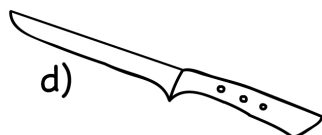

45. tvorka: PAPAGÁJ LEONARD

POTREBUJEŠ:  - FARBIČKY,  - NOŽNICE,  - LEPIDLO

PAPAGÁJ LEONARD JE VEĽMI VZNEŠENÝ VTÁK. A TIEŽ VEĽMI MÚDRY. KRÁSNE ROZPRÁVA, POČÍTA A DOKONCA SPIEVA. AVŠAK JE TROŠKU NEMOTORNÝ. VČERA SA POTKOL A NEVIE SA SÁM POSKLADAŤ. IDEŠ NA TO?:)

- VYSTRIHNI SI KAŽDÚ ČASŤ
- HLAVA A TELO OSTANÚ OKRÚHLE, CHVOSTÍK BUDÚ TVORIŤ POLOVICE DVOCH KRUHOV
- OPÄŤ STRIJAJ PO ČIARKOVANÝCH ČIARACH (OKO CELÉ :)
- ČASTI PAPAGÁJA SI OBRÁŤ, ABY BOL NÁPIS DOLE A ZADNÚ STRANU VYFARBI
- DO KRUHU S OZNAČENÍM "HLAVA" SI PRILEP BLIŽŠIE K LÁVEJ HRANE ČASŤ S NÁPISOM "TVÁR" (NÁPIS MÁŠ NA SPODNEJ STRANE, VIDÍŠ TVOJU ZAFARBENÚ STRANU)
- NA "TVÁR" NALEP "ZOBÁK" OPÄŤ BLIŽŠIE K LÁVEJ HRANE "TVÁRE" A CCA DO STREDU "OKO"
- NA SPODNÚ ČASŤ "HLAVY" NALEP "TELO" TAK, ABY SA KRUHY PREKRÝVALI, DAJ POZOR, ABY SA "TELO" NEDOTÝKALO TVÁRE A ZOBÁKA
- NA TELO NALEP PO STRANÁCH KRÍDLA (VZNIKNÚ, KEĎ PRESTRIHNEŠ KRUH "KRÍDLA" NA POLOVICU
- ZOSPODU KRUHU "TELO" V DOLNEJ ČASTI NALEP 4 ČASTI CHVOSTA (4 POLOVICE KRUHOV CHVOST), ABY TVORILI AKOBY VEJÁR

LEONARD JE KOMPLETNÝ...

TIP: CELÉHO LEONARDA MÔŽEŠ VYROBIŤ AJ Z PAPIEROVÝCH KOŠÍKOV NA MUFFINY. PRESTRI ICH, ZAMAĽUJ A VYSTRIHNI PODĽA TOHTO VZORU :)

45. tvorka: PAPAGÁJ LEONARD

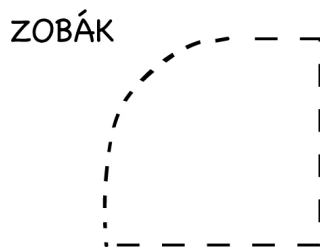
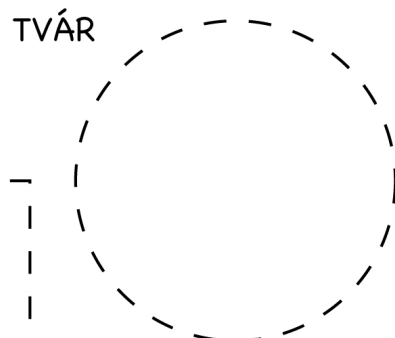
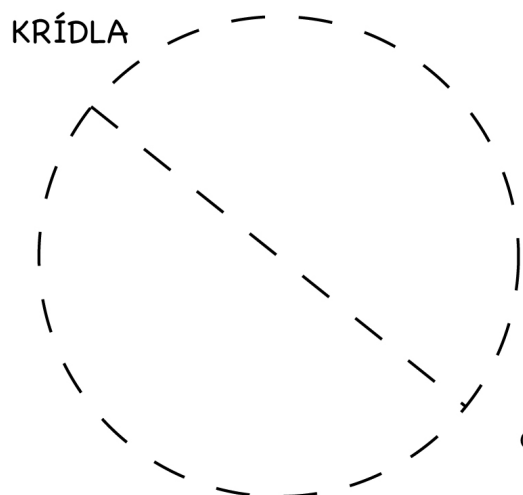
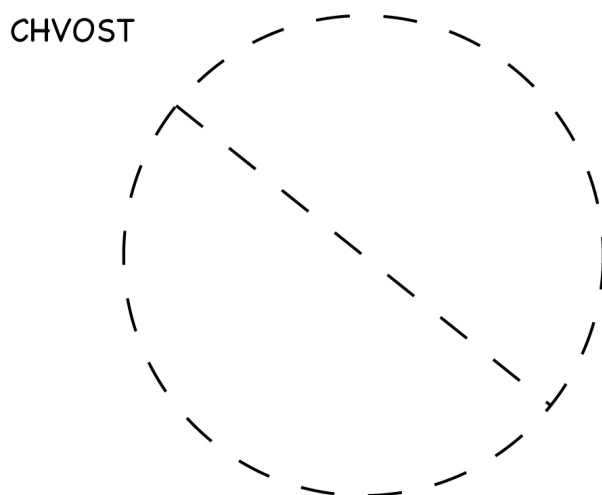
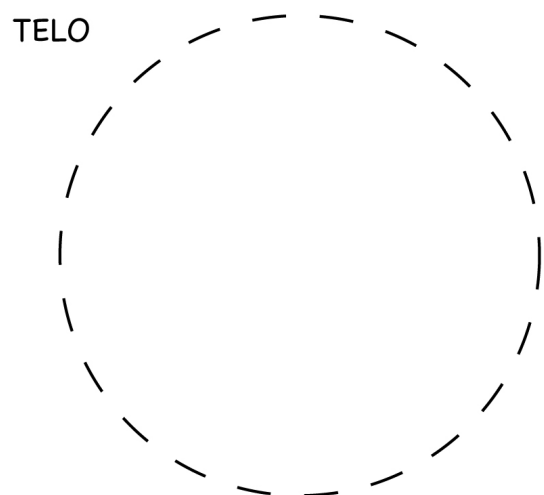
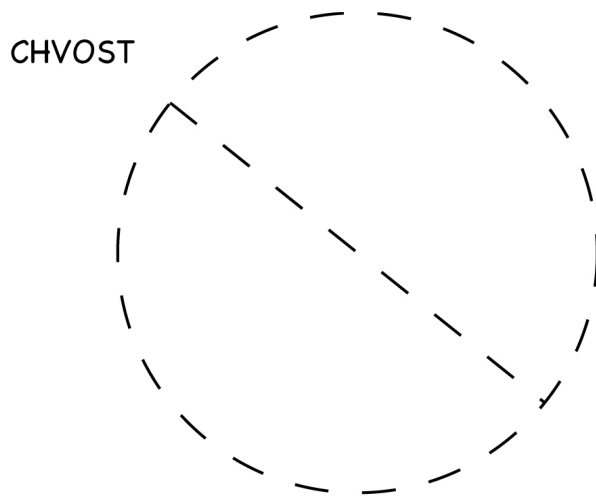
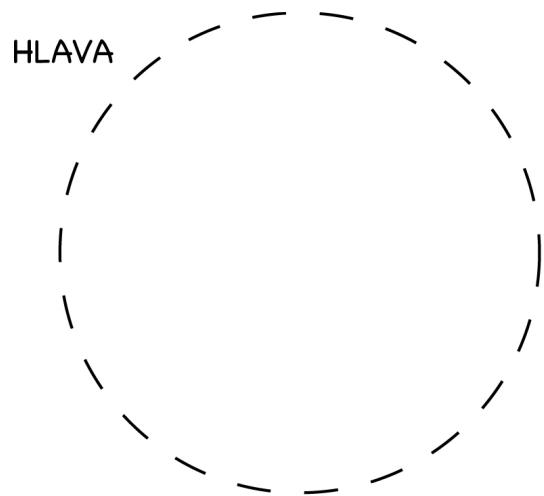

© 2017 www.zuzkakuchar.sk

46. tvorka: MICKA

POTREBUJEŠ:  - FARBIČKY,  - NOŽNICE,  - LEPIDLO

MAČKA MICKA PARÁDNIČKA SA RAĎA VYVAĽUJE NA SLNIEČKU, NAŤAHUJE SI NOHY AJ CHVOSTÍK. OKREM TOHO RAĎA SPÍ V KÍLBKU. TERAZ SA VŠAK NATIAHLA AŽ PRÍLIŠ, SKÚSIŠ JEJ POMÔCŤ SPÄŤ? :)

- MICKU SI VYFARBI A PO OBVODE, PO BODKOVANEJ ČIARE VYSTRIHNI
- MIESTA, KDE JE ČIARKOVANÁ ČIARA IBA ZOHNI (POZOR NA PRIESTOR MEDZI NÔŽKAMI, TEN LEN NASTRIHNI A ZOHNI, NESTRIHAJ CELÝ)
- VYFARBI A VYSTRIHNI AJ CHVOST VEDĽA NEJ
- VYFARBI SI MICKU AJ ZO ZADNEJ STRANY
- KEĎ SI DOBRE POZOHÝNAL ČIARKOVANÉ ČASTI, CHYŤ DO JEDNEJ RUKY ČASŤ PAPIERA, ČO TRČÍ MICKE AKO CHVOSTÍK (TEN, KTORÝ SI NEDOSTRIHAL) A NADVIHNI HO KOLMO K ZEMI
- NA SPODNÚ ČASŤ NANES LEPIDLO
- DO DRUHEJ RUKY VEZMI MICKINU HLAVU, POTIAHNI K SEBE (ABY SI JEJ VIDEL TVÁR) A PRILEP NA TÚ TRČIACU ČASŤ, NA KTORÚ SI PRÁVE NANIESOL LEPIDLO. SKÚS TO SPRAVIŤ TAK, ABY SA HLAVA ČO NAJVIAC BLÍŽILA K JEJ NOHÁM
- NEZABUDNI MICKE PRILEPIŤ AJ CHVOSTÍK

MICKA SA UŽ VYTEŠUJE NA SLNIEČKU, ĎAKUJEM ZA POMOC :)

TIP: AK SI VYTLAČÍŠ MICKU NA FAREBNÝ PAPIER, NEMUSÍŠ JU VYFARBOVAŤ :)

46. tvorka: MICKA

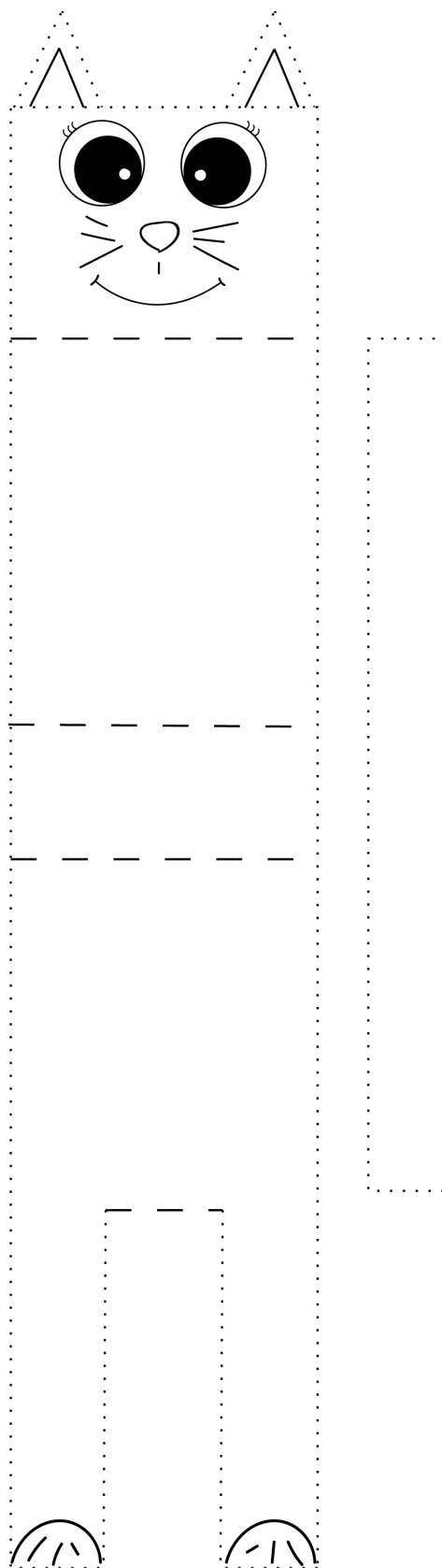

© 2017 www.zuzkakuchar.sk

47. tvorka: TVARY A ZVIERATKÁ

POTREBUJEŠ:  - FARBIČKY

TAK, AKO JE VŠADE PRÍRODA, JE AJ MATEMATIKA. NÁJDEŠ TVARY NA ZVIERATKÁCH?

- ZAFARBI SI ZVIERATKÁ VESELÝMI FARBAMI A DAJ IM MENÁ
- NÁJDI NA KAŽDOM ZVIERATKU JEDEN TVAR, KTORÝ JE V RIADKU NAD NIMI
- TVARY DOPLŇ DO CELÉHO RIADKU
- VYFARBI TVARY TOU ISTOU FARBOU AKO ZVIERATKO, NA KTOROM SI TVAR NAŠIEL

WAW, PODARILI SA TI NÁDHERNÉ TVARY, AKO SA VOLAJÚ ZVIERATKÁ?

TIP: SKÚS SA ZAMYSLEŤ, KTORÉ ZVIERATKO NA SEBE EŠTE NOSÍ NEJAKÝ MATEMATICKÝ ÚTVAR. KLÚDNE SA PORAĎ S DOSPELÁKOM :)

47. tvorka: TVARY A ZVIERATKÁ

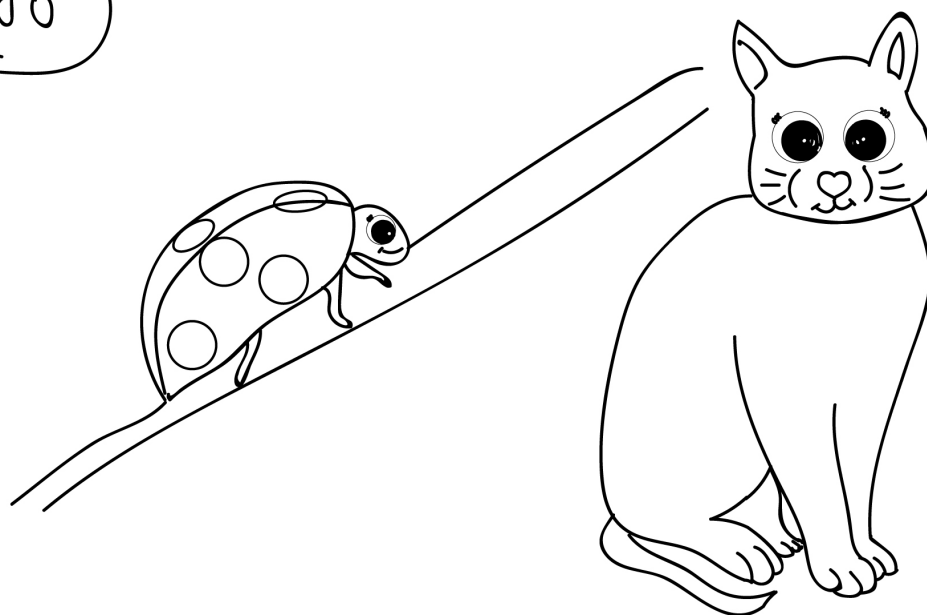
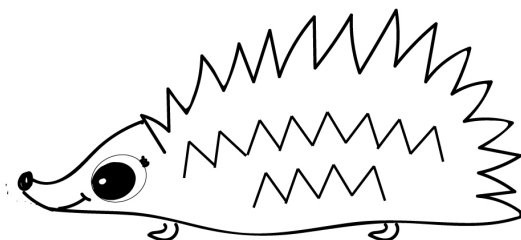
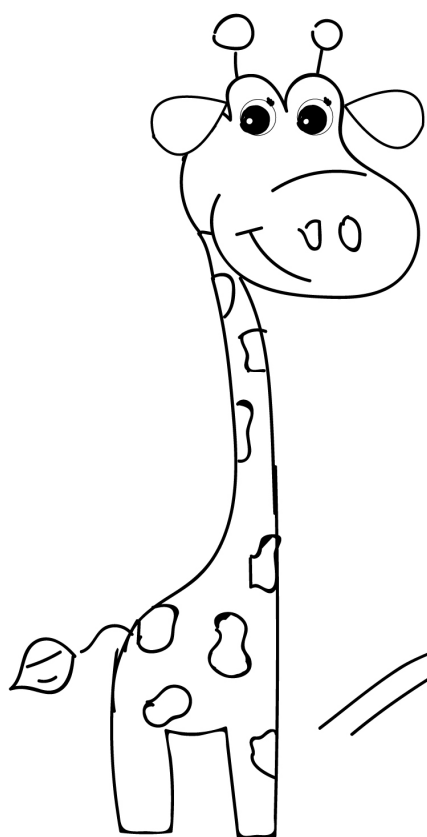
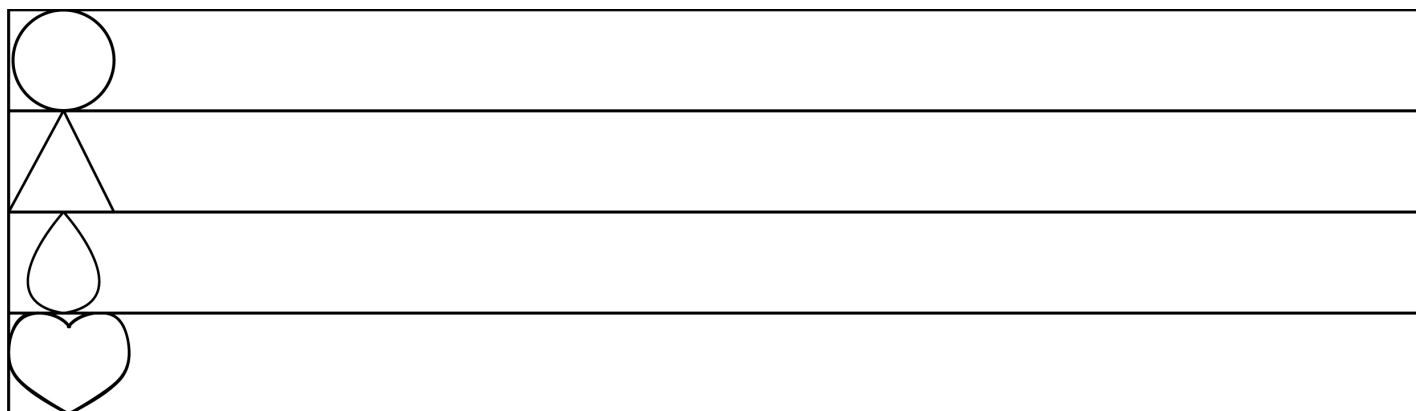

© 2017 www.zuzkakuchar.sk

48. tvorka: AUTO

POTREBUJEŠ:  - FARBIČKY,  - NOŽNICE,  - LEPIDLO

VÍČKO SAMI JE VEĽKÝM MILOVNÍKOM ÁUT. SNAŽÍ SA ZOSTROJIŤ SVOJE VLASTNÉ, NEVIE SI VŠAK RADY. MÁ TENTO NÁKRES. IDEŠ NA TO AJ TY?:)

- AUTO SI NAJPRV KRÁSNE VYFARBI, SKÚS TAK, AKO BY MALO VYZERAŤ TVOJE PRVÉ AUTO
- POTOM SI HO PO OBVODE VYSTRIHNI, POMÔŽE TI BODKOVANÁ ČIARA A VYSTRIHNI K NEJ AJ KOLESÁ
- ZOHNI VŠETKY ČIARKOVANÉ ČIARY
- TAM, KDE JE TO VYZNAČENÉ, NANES LEPIDLO
- ZLEP SPOLU ČASŤ S LEPIDLOM A ČASŤ, KTORÁ K NEJ PATRÍ
- HOTOVO :)

JE TO VEĽMI NÁROČNÁ ÚLOHA NA PRESNOŠŤ A SÚSTREDENIE, TAK NEVADÍ, AK TI TO BUDE TROCHU TRVAŤ, NAOPAK... JE SKVELÉ, AKO SA DOKÁŽEŠ SÚSTREDIŤ

TIP: NEZABUDNI NA MIESTO, KAM PATRÍ ŠPZ, NAPÍSAŤ SVOJE MENO... A AUTÍČOK SI SPRAV, KOĽKO LEN CHCEŠ, UROB AJ KAMARÁTOM, POTEŠIA SA, IM VŠAK NAPÍŠ ICH MENO NA MIESTO, KDE JE ŠPZ :)

48. tvorka: AUTO

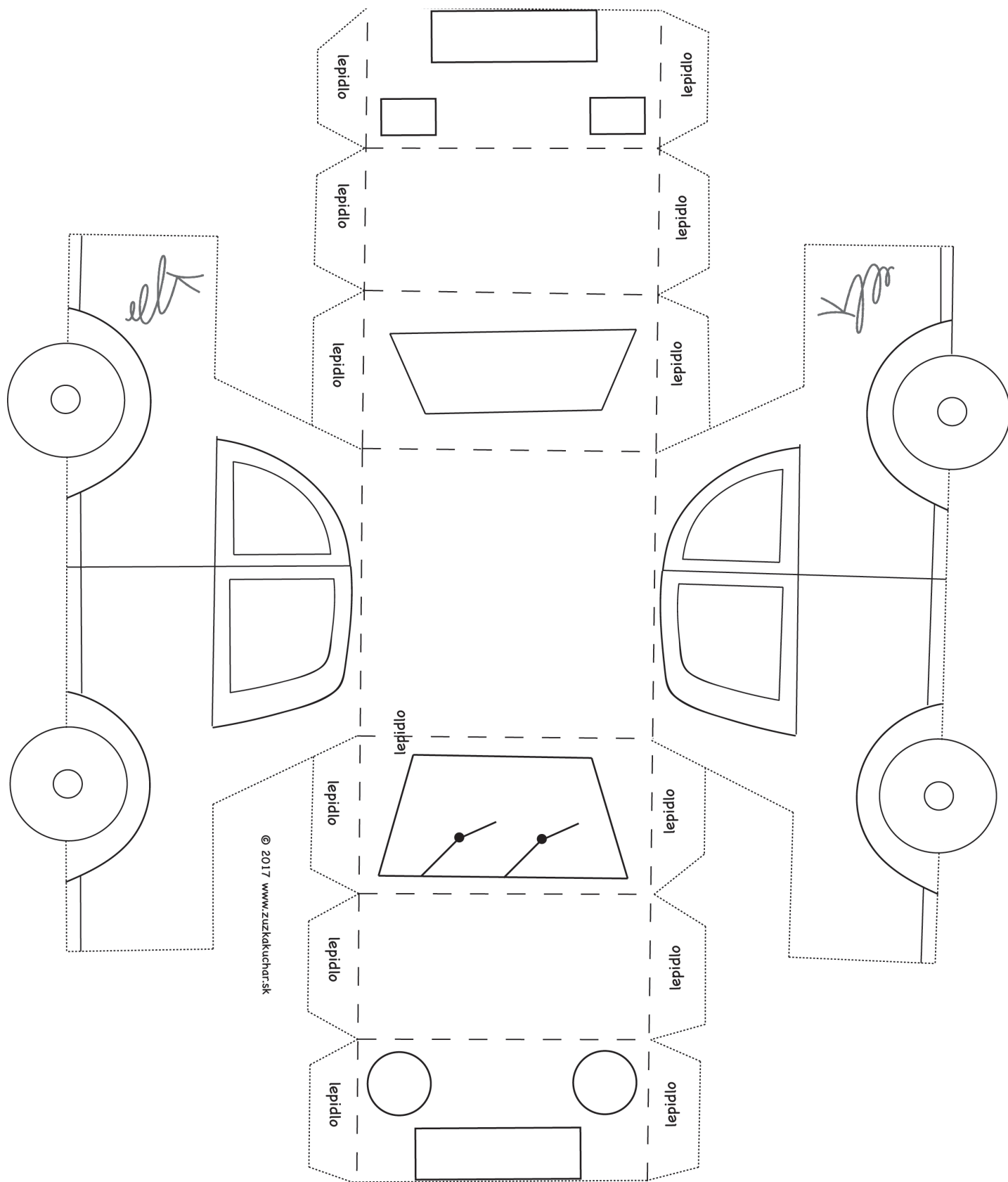

49. tvorka: ZAKRÚTENÁ TAJNIČKA

POTREBUJEŠ:  - FARBIČKY,

SLIMÁK JE SÍCE POMALÝ, ALE VEĽKÝ VÝMYSELNÍK. NACHYSTAL SI PRE TEBA ŠPECIÁLNE SLOVO, KTORÉ ZAKRÚTIL DO SVOJEJ ULITY... SLOVO, KTORÉ SA TAM SKRÝVA JE KÚZELNÉ A MÁ VEĽKÚ MOC. DOKÁŽEŠ HO NÁJSŤ A VYTVORIŤ Z PÍSMEN, KTORÉ SLIMÁK POSKRÝVAL MEDZI SLOVÁ OZNAČUJÚCE OBRÁZKY POD NÍM?

- NAJPRV SI DOBRE PREZRI VŠETKY OBRÁZKY A POMENUJ ICH
- POTOM ZAČNI HLÁDAŤ SLOVÁ K OBRÁZKOM V ULITE
- SLOVO, KTORÉ NÁJDEŠ PREČIARKNI, OBRÁZOK K NEMU VYFARBI
- AK SI VYČIARKAL VŠETKY SLOVÁ A ZAMAĽOVAL VŠETKY OBRÁZKY, OSTALO TI V ULITE PÁR NEPOUŽITÝCH PÍSMEN
- TIETO PÍSMENA ZAKRÚŽKUJ A VYTVOR Z NICH SLOVO (CHOĎ PO PORADÍ)
- A TERAZ SI AJ TY KÚZELNÍK

OVLÁDAŠ JEDNO Z NAJČAROVNEJŠÍCH SLOVÍČOK NA SVETE, KTORÉ MÁ VEĽKÚ MOC A ČASTOKRÁT POMÔŽE VIAC, AKO CELÉ VETY.

TIP: SKÚS TÚTO TAJNIČKU RIEŠIŤ S NIEKYM, KOHO MÁŠ RÁD A KEĎ ROZLÚŠTIŠ KÚZELNÉ SLOVO, OTESTUJ HO NA ŇOM. POVEDZ MU HO LEN TAK A UVIDÍŠ, ČO SA STANE :)

49. tvorka: ZAKRÚTENÁ TAJNIČKA

© 2017 www.zuzkakuchar.sk

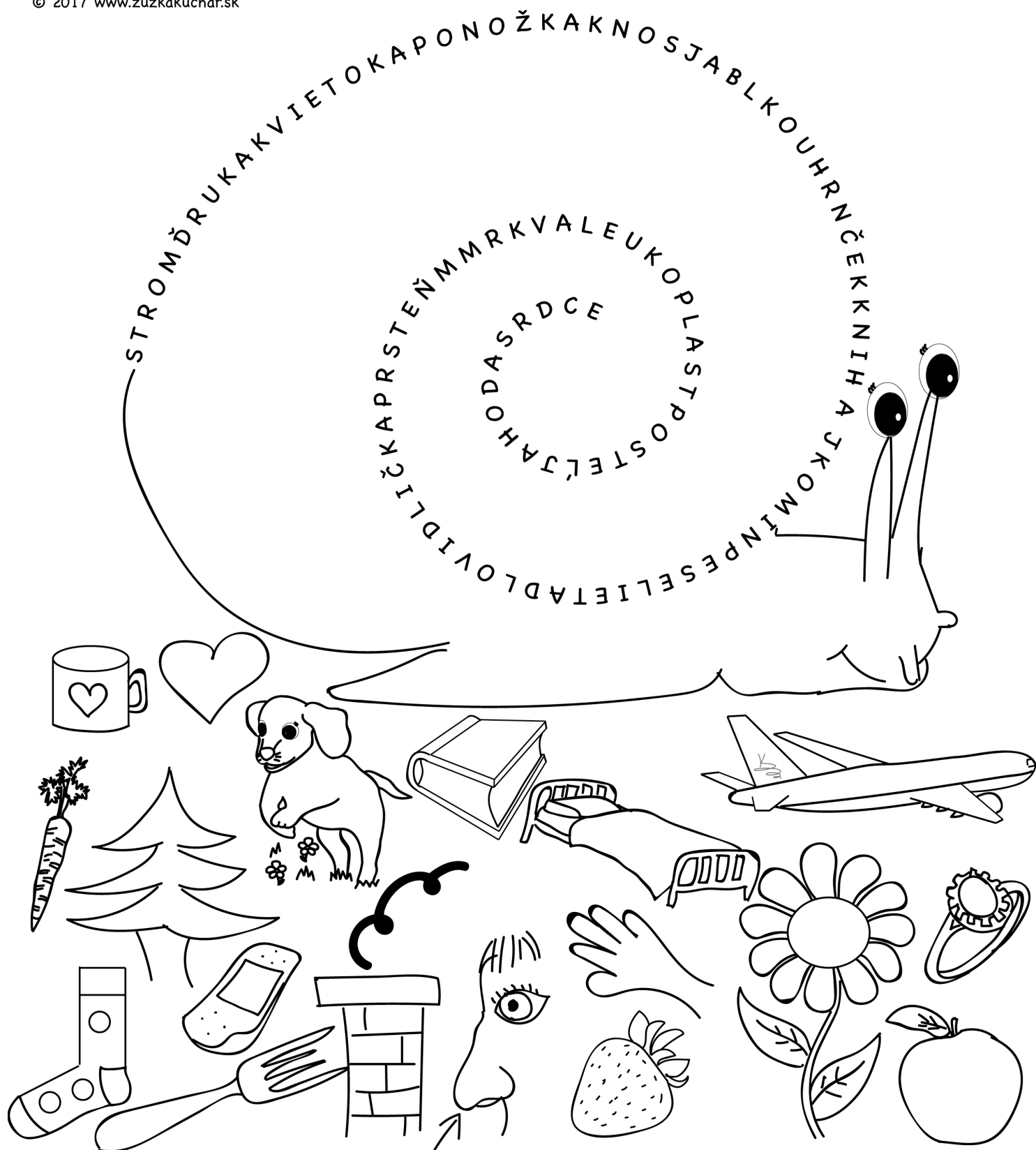

50. tvorka: OBÁLKA

POTREBUJEŠ:  - FARBIČKY,  - NOŽNICE,  - LEPIDLO

LALA, TVOJA KAMARÁTKA, VYMYSELELA PRE TEBA POSLEDNÚ MISIU. OBÁLKU. ABY SI MOHOL POSLAŤ LIST, ALEBO PRIANIE :)

- OBÁLKU SI VYFARBI
- VYSTRIHNI PO OBVODE PO ČIARKOVANEJ ČIARE
- ZOHNI VŠETKY BODKOVANÉ ČIARY
- NA BOKY, KDE JE TO VYZNAČENÉ, NANES LEPIDLO A NECHAJ ICH OHNUTÉ SMEROM K SEBE
- PRITLAČ NA NICH SPODNÚ STRANU S LABKAMI ŽABKY, ABY SA PRILEPILA
- AK VRCHNÚ ČASŤ S LALOU DOBRE OHNEŠ, BUDE DRŽAŤ SAMA, AK CHCEŠ, PRESTRIHNI ČIARKOVANÚ ČASŤ MEDZI LABKAMI A VRCH TAM MÔŽEŠ ZASTRČIŤ

TOTO JE POSLEDNÁ TVORKA V TÝCHTO VEĽKÝCH TVORKÁCH. ZVLÁDOL SI JU OPÄŤ PERFEKTNE

TIP: NAPIŠ LIST MAME, DAJ DOŇHO VŠETKO, ČO BY SI JEJ CHCEL POVEDAŤ A ZABUDOL SI... AK NEVIEŠ PÍSAŤ, NAKRESLI JEJ OBRÁZOK. LIST VLOŽ DO OBÁLKY A DARUJ:)

50. tvorka: OBÁLKA

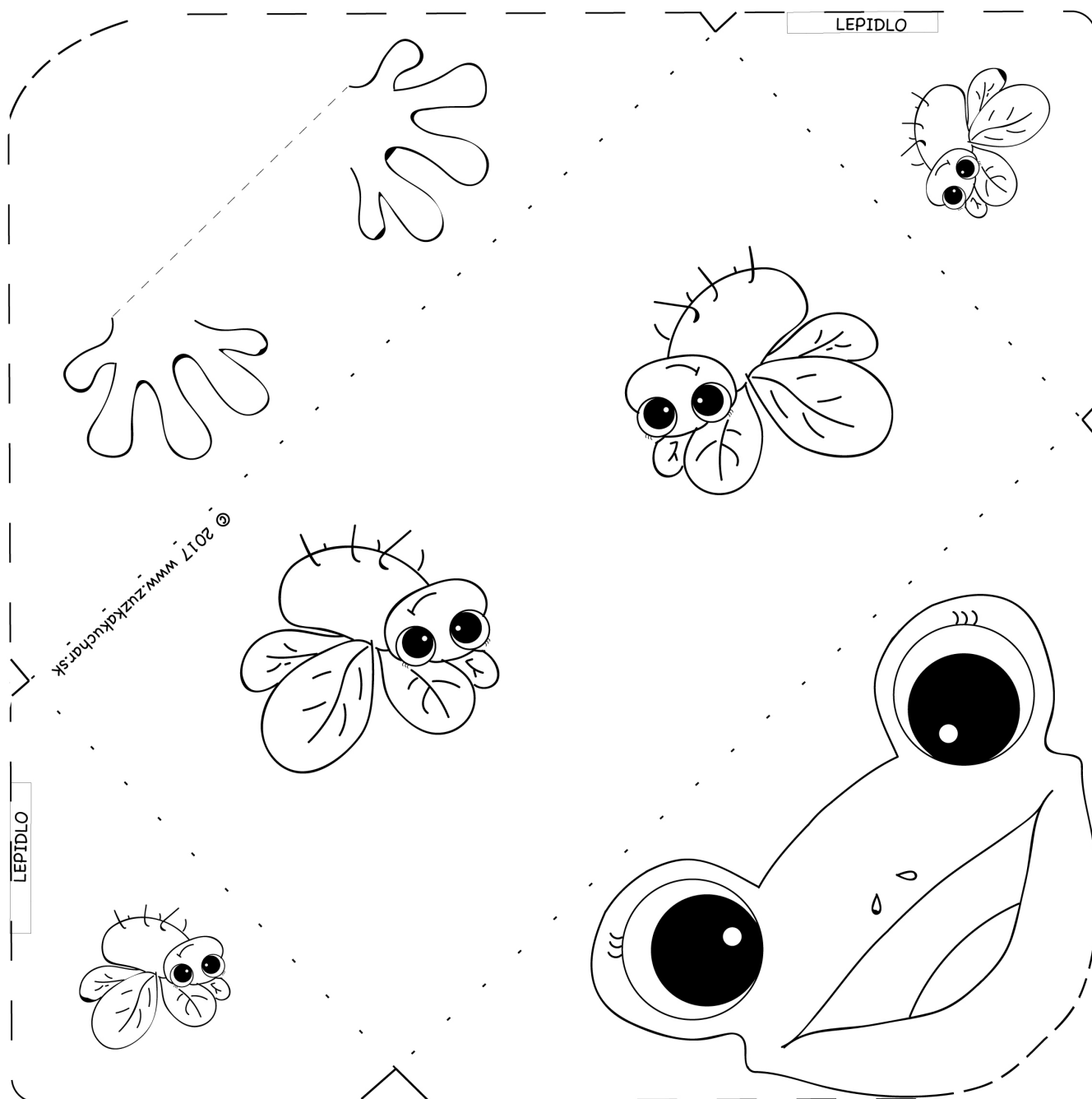

BLAHOŽELÁM, TVOJE ÚLOHY SI ZVLÁDOL DOKONALE :)

Páčili sa ti **VEĽKÉ TVORKY** z Klarovie? Napíš mi o tom na zuzka@zuzkakuchar.sk

Niektoré boli veľmi náročné a pri niektorých si možno potreboval pomoc, ale aj v živote to tak niekedy chodí... je super, že si sa nehanbil a poprosil mamu, tata, alebo súrodenca o pomoc. Spolu ste to parádne zvládli.

Verím, že si sa naučil pár nových vecí, zdokonalil v číslach, či písmenkách, ale hlavne, že si si užil kopec zábavy.

VEĽKÉ TVORKY ti už ostanú na vždy. Môžeš sa s nimi zabávať ešte veľa ráz. Stačí, ak si ich znova vytlačíš.

A ak si si obľúbil naše zvieratká, v mail máš, spolu s týmito TVORKAMI ešte malý darček :)

A samozrejme si môžeš doma skúsiť zahrať pár hier z môjho blogu www.zuzkakuchar.sk alebo z môjho e-booku zadarmo . Okrem toho nápady na hry nájdeš aj na facebooku na stránke MAMI VYČARUJ MI HRU

ĎAKUJEM ZA POMOC pri našich úlohách, a za to, že si sa k nim postavil zodpovedne a každú TVORKU urobil tak krásne.

Všetci sa tešíme na ďalšie splnené úlohy a na teba aj pri iných TVORKÁCH.

Z Klarovie ťa pozdravuje

Zuzka 
vyslankyňa Klarovie
čarovnej ríše zábavy